

DPB02, PPB02



TRMS 3-phasiges Spannungsüberwachungsrelais



Vorteile

- **Großer Spannungsbereich und Frequenz.** Das Überwachungsrelais ist von 208 bis 480 VAC und von 50 bis 400 Hz anwendbar.
- **Einstellbar Unsymmetriepegel und Zeitverzögerung.** Um flexibel auf Alarmbedingungen zu reagieren.
- **LED- Anzeige für den Betriebszustand, Alarm- und Relaisstatus.** Für eine schnelle Fehlerbehebung.
- **Zwei Montageversionen.** Als DIN-Schienen- (DPB02) oder als Steckmontage (PPB02) verfügbar.
- **Einstellbare Einschaltverzögerung.** Um Störungen beim Anfahren oder Hochfahren zu vermeiden.
- **Ultrahohe harmonische Störfestigkeit.** Für rauschbehaftete Umgebung.

Beschreibung

DPB02 und PPB02 sind 3- Phasen Netzüberwachungsrelais.

Sie können sowohl am 3P- als auch am 3P+N-Netz betrieben werden und erfassen neben dem Phasenausfall auch die richtige Phasenfolge und die Unsymmetrie.

Die Versorgungsspannung für die Überwachungsrelais erfolgt über das überwachte Netz.

Eine Alarmverzögerung von bis zu 30 Sekunden ist für die Unsymmetrie- /Asymmetriearme einstellbar.

Hauptmerkmale

- Überwachung des Drehstromnetzes mit drei Leitungen (3P) oder vier Leitungen (3P + N).
- Erkennung der richtigen Phasenfolge und Erkennung eines Phasenverlustes.
- Unsymmetriesollwert am vorderen Einstellrad einstellbar.
- Zeitverzögerung.
- Wechselrelaisausgang.

Bestellcode

Montage	Betriebsspannung	Komponenten-Name/Teilenummer
DIN-Schiene	208 bis 240 VAC	DPB02CM23
	208 bis 480 VAC	DPB02CM44
	380 bis 480 VAC	DPB02CM48
Steckmodul	208 bis 240 VAC	PPB02CM23
	208 bis 480 VAC	PPB02CM44
	380 bis 480 VAC	PPB02CM48

Aufbau

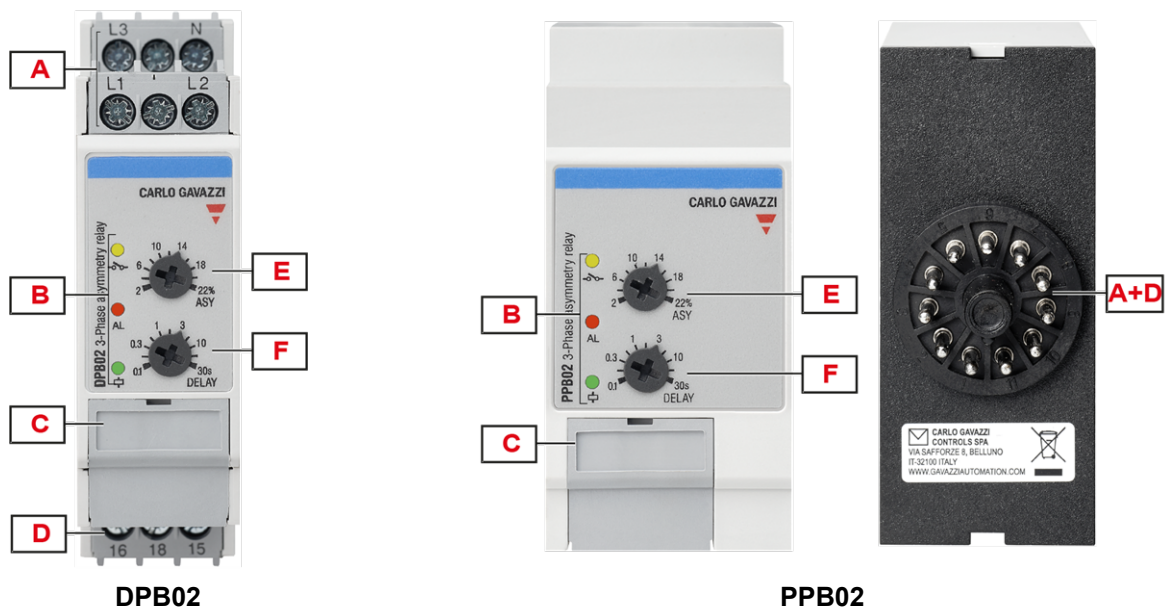

Element	Komponente	Funktion
A	Eingangsklemmen	Anschluss der Netzspannungen (Neutral wenn vorhanden)
B	Informations-LED	Gelb für Relaisausgangsstatus Rot, um den Alarmstatus anzuzeigen Grün für Gerät EIN
C	DIP-Schalter	Einstellen der Nennspannung, Netzart, Einschaltverzögerung
D	Ausgangsklemmen	SPDT-Relaisausgang
E	Unsymmetriewählscheibe	Einstellung der Sollwerte für Unsymmetrie
F	Zeitverzögerungswählscheibe	Einstellung der Einschaltverzögerungszeit für den Alarm

Merkmale

Betriebsspannung

Betriebsspannung	Versorgung über die gemessenen Phasen (L1, L2, L3)	
Überspannungs-Kategorie	III (IEC 60664)	
Spannungsbereich	DPB02CM23 PPB02CM23	208 bis 240 V _{L-L} AC ± 15% (177 bis 276 V)
	DPB02CM44 PPB02CM44	208 bis 480 V _{L-L} AC ± 15% (177 bis 552 V)
	DPB02CM48 PPB02CM48	380 bis 480 V _{L-L} AC ± 15% (323 bis 552 V)
Frequenzbereich	50 bis 60 Hz ± 10% Sinuswelle Außer M44: 50 bis 400 Hz ± 10% Sinuswelle	
Verbrauch	< 2,5 VA	
Einschaltverzögerung	1 s ± 0,5 s oder 6 s ± 0,5 s	

Eingänge

Klemmen	DPB02: L1, L2, L3, N PPB02: 5, 6, 7, 11		
Variable Messung	Phasenfolge Phasenverlust Unsymmetrie 3P: Spannungen V _{L12} , V _{L23} , V _{L31} 3P+N: Spannungen V _{L1N} , V _{L2N} , V _{L3N}		
Nennbereich für Leitung	208 bis 480 VAC ± 15% (177 bis 550 VAC)		
Nennspannungen (*)	DPB02CM23 PPB02CM23	Dreieckspannung (3P)	208 V, 220 V, 230 V, 240 V
		Sternspannung (3P+N)	120 V, 127 V, 133 V, 140 V
	DPB02CM44 PPB02CM44	Dreieckspannung (3P)	208 V, 220 V, 230 V, 240 V, 380 V, 400 V, 415 V, 480 V
		Sternspannung (3P+N)	120 V, 127 V, 133 V, 140 V, 220 V, 230 V, 240 V, 277 V
	DPB02CM48 PPB02CM48	Dreieckspannung (3P)	380 V, 400 V, 415 V, 480 V
		Sternspannung (3P+N)	220 V, 230 V, 240 V, 277 V

(*) **Hinweis:** Schließen Sie bei einer Sternschaltung den Nulleiter an den Sternpunkt an und erden Sie ihn.

Ausgänge

Klemmen	DPB02: 15, 16, 18 PPB02: 1, 3, 4
Anzahl der Ausgänge	1
Typ	Elektromechanisches Relais SPDT mit Umschaltkontakten
Logik	Ausgang bei Alarm abgeschaltet
Kontaktbelastungen	Ith: 8 A @ 250 VAC AC15: 2,5 A @ 250 VAC DC12: 5 A @ 24 VDC DC13: 2,5 A @ 24 VDC
Elektrische Lebensdauer	$\geq 50 \times 10^3$ Schaltspiele (bei 8 A, 250 V, $\cos \varphi = 1$)
Mechanische Lebensdauer	$> 30 \times 10^6$ Schaltspiele
Einsatz	Allen Alarm-Typen zugeordnet

Isolierung

Klemmen	Basis
Eingänge: L1, L2, L3, N (DPB02) / 5, 6, 7, 11 (PPB02) an Ausgang: 15, 16, 18 (DPB02) / 1, 3, 4 (PPB02)	2,5 kVrms, 4 kV Impuls 1,2/50 μ s

Allgemeines

Stoff	Polyamid (Nylon) (PA66/6) oder Phenylen-Ether + Polystyrol (PPE-PS) Entflammbarkeitsklasse: HB nach UL 94
Farbe	RAL7035 (hellgrau)
Abmessungen (B x H x T)	DPB02: 22,5 x 80 x 99,5 mm (0,89 x 3,15 x 3,92 in) PPB02: 36 x 80 x 94 mm (1,42 x 3,15 x 3,7 in)
Gewicht	150 g (5,29 oz)
Klemmen	Schraubklemmen 0,05 bis 2,5 mm ² (AWG30 bis AWG13), Volldraht oder Drahtlitze
Anzugsdrehmoment	Max. 0,5 Nm (4,425 lbin)
Klemmentyp	Doppelkäfig-Schraubklemmen (DPB02), Undecal Steckklemmen (PPB02)

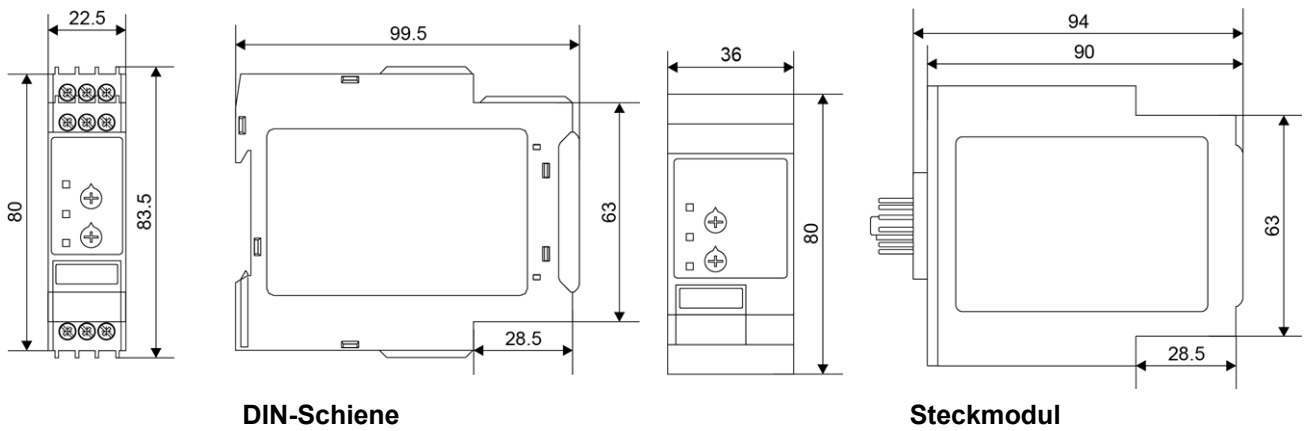

Klima

Betriebstemperatur	-20 bis 60 °C (-4 bis 140 °F)
Lagertemperatur	-30 bis 80 °C (-22 bis 176 °F)
Relative Luftfeuchtigkeit	5 - 95% nicht kondensierend
Schutzgrad	IP20
Verschmutzungsgrad	2
Betriebs max Höhe	2000 m amsl (6560 ft)
Salzgehalt	Keine salzhaltige Umgebung
UV-Beständigkeit	Nein

Vibrations-/Stoßresistenz





Testbedingung	Test	Klasse
Test mit unverpacktem Gerät	Vibrationsreaktion (IEC60255-21-1)	Klasse 1
	Vibrationswiderstand (IEC 60255-21-1)	Klasse 1
	Stoß (IEC 60255-21-2)	Klasse 1
	Erschütterung (IEC 60255-21-2)	Klasse 1
Tests mit verpacktem Gerät	Vibration, beliebig (IEC60068-2-64)	Klasse 1
	Stoß (IEC 60255-21-2)	Klasse 1
	Erschütterung (IEC 60255-21-2)	Klasse 1

Klasse 1: Überwachungsgeräte für den normalen Gebrauch in Kraftwerken, Umspannwerken, Industrieanlagen und unter normalen Transportbedingungen.

Die Verpackungsart wurde so entworfen und umgesetzt, dass die Schweregrad-Parameter, während des Transports nicht überschritten werden.



Kompatibilität und Konformität

Kennzeichnung	 
Anordnungen	2014/35/EU (Niederspannung) 2014/30/EU (Elektromagnetische Verträglichkeit)
Normen	Isolationskoordination: EN 60664-1 Immunität: EN61000-6-2 Emissionen: EN61000-6-3
Zulassungen	 (UL508, UL61010);  (GB/T14048.5) nur DPB01

Betriebsbeschreibung

DIP-Schalter

DIP-Schalter		
Typologie	DPB02CM44 PPB02CM44	6 DIP-Schalter (Schalter 6 ist nicht belegt) (Abb. 1)
	DPB02CM23 PPB02CM23 DPB02CM48 PPB02CM48	4 DIP-Schalter (Abb. 2 und 3)
Funktion	Einschaltverzögerung Netztyp Netzspannung (M44: 8 Bereiche; M23 und 48: 4 Bereiche)	



Abb. 1 Tabelle der DIP-Schalter-Einstellungen M44



Abb. 2 Tabelle der DIP-Schalter-Einstellungen M23

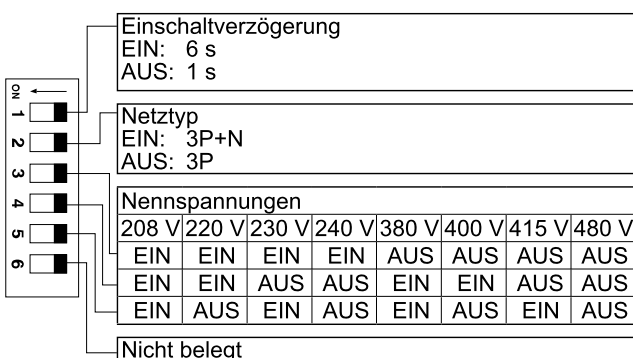

Abb. 3 Tabelle der DIP-Schalter-Einstellungen M48

Gerätekonfigurationen

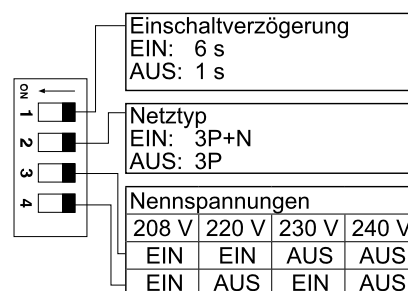
Das Relais funktioniert, wenn alle Phasen vorhanden sind, die Phasenfolge korrekt ist und die Unsymmetrie unter dem eingestellten Grenzwerte liegt.

Unsymmetrie ist ein Maß für die Qualität in Drehstromnetzen und ist definiert als die maximale Spannungsdifferenz zwischen den gemessenen Spannungen geteilt durch die Nennspannung. Die genaue Definition hängt vom Messen der Außenleiterspannungen oder der phasenneutralen Spannungen ab.

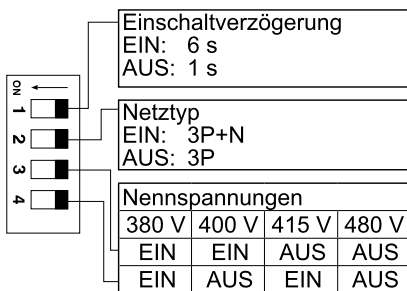
Netztyp	Spannungsunsymmetrie (%)
3P	$\frac{\max \Delta V_{ph-ph} }{V_{\Delta NOM}} \times 100$
3P+N	$\frac{\max \Delta V_{ph-n} }{V_{\Delta NOM}} \times 100$

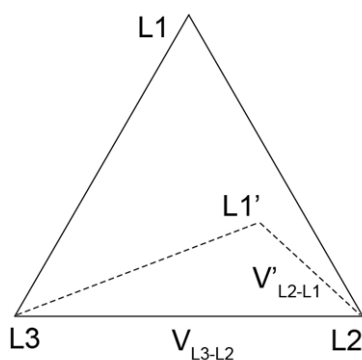

$$V_{\Delta NOM} = V_{L1-L3} = V_{L2-L1} = V_{L3-L2}$$

$$\max |\Delta V_{PH-PH}| = |V_{L3-L2} - V'_{L2-L1}|$$

$$\max |\Delta V_{PH-PH}| = 0 \Rightarrow ASY = 0$$

Überwachung der Außenleiterspannung

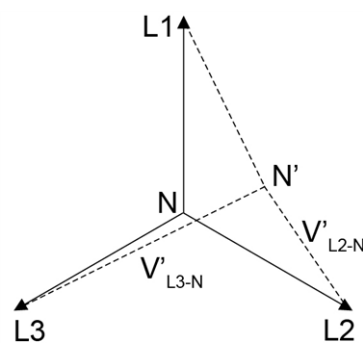

$$V_{\Delta NOM} = V_{L1-N} = V_{L2-N} = V_{L3-N}$$

$$\max |\Delta V_{PH-N}| = |V'_{L3-N} - V'_{L2-N}|$$

$$\max |\Delta V_{PH-N}| = 0 \Rightarrow ASY = 0$$

Überwachen der phasenneutralen Spannung

Drehschalter für Einstellen Unsymmetrie	
Typologie	Lineare Auswahl von 2 bis 22%
Auflösung	2% / pro Raster
Funktion	Unsymmetrische prozentuale Schwellenwerteinstellung für den Alarm

Drehschalter für Verzögerung	
Typologie	Logarithmische Anpassung von 0,1 bis 30 s
Auflösung	Von 100ms/pro Raster bei 0,1 s bis 10 s/pro Raster bei 30 s
Funktion	Einstellung der Alarmverzögerung für die Unsymmetrie

Alarmer

In Abhängigkeit vom Alarm arbeitet DPB02 und PPB02 in 2 verschiedenen Modi:

- Phasenausfall und falsche Phasenfolge verursachen eine sofortige Abschaltung des Ausgangsrelais.
- Die Unsymmetrieauslösung bewirkt, dass das Ausgangsrelais am Ende der eingestellten Verzögerung ausschalten.

Phasenverlust Alarm	
Eingabevariablen	L1-L2, L2-L3 und L3-L1
Alarmschwellenwert	Eine Phase $\leq 85\%$ des Nennwerts (Regenerationsspannungserkennung)
Schwellenwert wiederherstellen	Alle Phasen $> 85\%$ des Nennwerts + Hysterese
Reaktionszeit	≤ 200 ms
Hysterese	2% fest
Verzögerung EIN	Keine
Verzögerung AUS	Keine

Phasensequenz Alarm	
Eingabevariablen	Anschlüsse L1, L2, L3
Reaktionszeit	≤ 200 ms
Verzögerung EIN	Keine
Verzögerung AUS	Keine

Alarmer bei Unsymmetrie	
Eingabevariablen	3P: Spannungen $V_{L12}, V_{L23}, V_{L31}$ 3P+N: Spannungen $V_{L1N}, V_{L2N}, V_{L3N}$
Reaktionszeit	≤ 200 ms + Verzögerung auf EIN stellen
Unsymmetrie Einstellbereich	Von 2 bis 22%
Wiederholbarkeit	1% lesen + 1 V
Hysterese	Sollwert zwischen 2% und 5% \rightarrow Hys 1% Sollwert zwischen 5% und 22% \rightarrow Hys 2%

Alarmer bei Unsymmetrie	
Verzögerung EIN	Einstellbar: von 0,1 bis 30 s Genauigkeit: ± 50 ms bei 0,1 s bis ± 5 bei 30 s Wiederholbarkeit: ± 10 ms bei 0,1 s bis ± 1 bei 30 s
Verzögerung AUS	Keine

Informations-LED

Farbe	Status	Beschreibung	
Grün (\oplus)	Betriebsspannung	EIN	Betriebsspannung EIN
		AUS	Betriebsspannung AUS
Rot (AL)	Alarmer	EIN (leuchtet)	Die Alarmsituation am Ende der Verzögerung noch vorhanden ist
		AUS	Alarmer AUS
		Blinkt 2 Hz	Alarm bei Unsymmetrie ausgelöst wird und die zeitliche Verzögerung des ablaufenden Alarms eingestellt ist
		Blinkt 5 Hz	Phasenausfall und falsche Phasenfolge Alarm
Gelb ($\rightarrow \circ \leftarrow$)	Relaisausgang	EIN	Erregt
		AUS	Abgeschaltet

Funktionsdiagramm

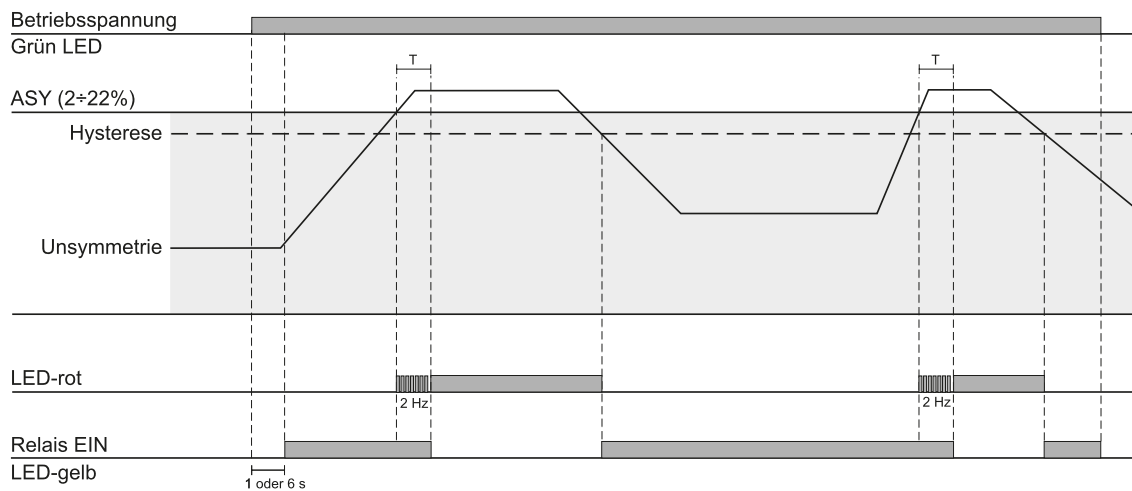

Unsymmetrie-/ Asymmetrieüberwachung

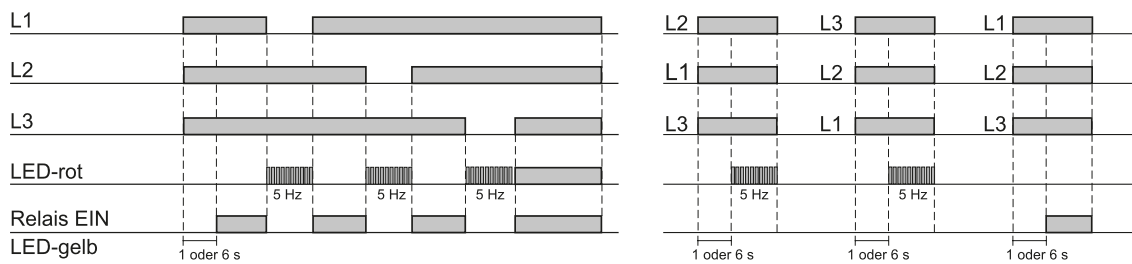

Vollständiger Phasenausfall, Phasenfolge

Anschlussschaltpläne

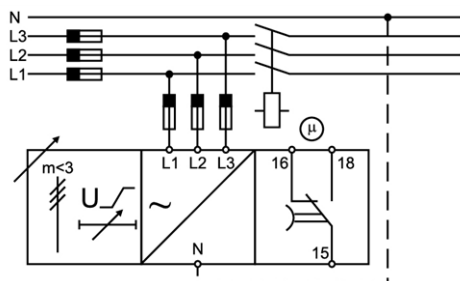

DPB02

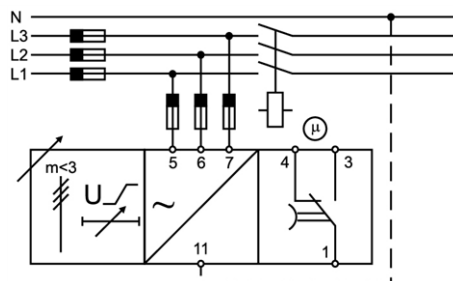

PPB02

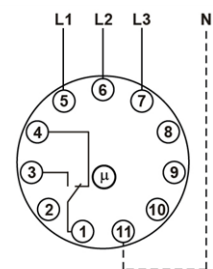

Referenzen

Weitere Dokumente

Informationen	Dokument	Wo finden Sie es
Installationshandbuch	XPB02_IM.pdf	https://gavazziautomation.com/images/PIM/MANUALS/ENG/XPB02_IM.pdf
	XPB02CM44_IM.pdf	http://gavazziautomation.com/images/PIM/MANUALS/ENG/XPB02CM44_IM.pdf



COPYRIGHT ©2022

Änderungen vorbehalten. PDF-Download: www.productselection.net