

smart-house

User Manual

Bedienungsanleitung

Manuel de l'utilisateur

Manual del Usuario

Handboek van de gebruiker

Bruksanvisning

Brukerveiledning

Bruervejledning



Aurora Temperature Controller

B4X-TEM DIS

**Aurora Temperaturregler / Contrôleur de température Aurora /
Controlador de temperatura Aurora / Aurora-temperatuurregelaar
/ Aurora temperaturmätare / Aurora temperaturregulator / Au-
rorra temperaturstyreenhed**

**Contents / Inhalt / Sommaire / Índice / Inhoudsopgave /
Innehåll / Innhold / Indhold**

English	3
Deutsch	9
Français	15
Español	21
Nederlands	27
Svenska	33
Norsk	39
Dansk	45
Fuga	51

Specifications

Input Specifications

Sensor	1 integrated temperature sensor
Range	0 - 50°C (32 - 122°F)
Precision	± 1°C
Floor sensor	(not included)
Temperature range	0 - 50°C (32 - 122°F)
Cable length	4 m
Cable consists of 4 wires:	
Brown	Connect to “+” on temperature controller
White	Connect to “c” on temperature controller
Yellow	Connect to “d” on temperature controller
Green	Connect to “⊥” on temperature controller
	<i>See wiring diagram</i>
	The floor sensor is an active 4-wire sensor and will only work together with the temperature controller unit.

Supply Specifications

Power supply	Supplied by smart-house
Consumption (typical)	
Activated (guidelight OFF)	1.5 mA
Activated (guidelight ON)	2 mA
Not activated (guidelight OFF)	0.6 mA
Not activated (guidelight ON)	1.1 mA

General Specifications

Channel programming	By BGP-COD-BAT and special cable: GAP-TPH-CAB. After mounting, reprogramming can be done by removing the slim push-button cover and pulling the switch element with a pair of pointed pliers and connect the cable to the connector on the back of the switch element.
No. of channels	2 needed + 3 Optional
Channel assignment	I/O 1: Not programmed
	I/O 2: Pre-programmed to address B2
	I/O 3: Not programmed
	I/O 4: Not programmed
	I/O 5: Not programmed
Enclosure	Aurora 44 x 44 mechanics
Environment	
Degree of protection	IP 20
Pollution degree	3 (IEC 60664)
Operating temperature	0° to +50°C (32° to +122°F)
Storage temperature	-20° to +70°C (-4° to +158°F)
Humidity (Non condensing)	20 - 80%
Weight	50 g
Dimensions Aurora (WxHxD)	44 x 44 x 26 mm
Max. wire in terminals	Max. 2 x 0.75 mm ²

ENGLISH

DEUTSCH

FRANÇAIS

ESPAÑOL

NEDERLANDS

SVENSKA

NORSK

DANSK

Mode of Operation

Channel Programming

Using the BGP-COD-BAT programming unit, each of the 5 channels on the temperature controller can be assigned any address between A1 and P8. The programming socket can be accessed by removing the front of the housing. The allocation of the channels is as follows:

I/O	Description
Temperature Control / Needed I/Os	
1	Split I/O
2	DataLink Synchronization input
Optional I/Os	
3	Analink room temperature output
4	Floor temperature Analink output
5	Floor temperature Alarm High temperature output

*** Note:** If a description of the heating/cooling outputs is required, please consult the manual for the smart-house controllers BH8-CTRLX-230, BH8-CTRLZ and BH8-CTRLG. See paragraph 2.3.5.

Please note that the unit can be programmed to both cooling and heating, but the mode required has to be selected on the display. For instance, cooling control can be selected during the summer and heating control during the winter.

The temperature controller works with both floor sensor and room sensor. It is possible to enter the smart-house controller software to change / program which sensor is used (or both), together with the Temperature controller.

The switch has two colours of LEDs: Non-activated (orange LED). Activated (Blue LED). The orange LED for both switches and display can be de-activated by two internal dipswitches.

Symbol description:

On the display the following five symbols are used.



– Temperature symbol 2, indicates that the outdoor temperature is currently shown on the display.



– Heat symbol, indicating that a heat application is currently selected. When the symbol is blinking, the unit is heating. When the symbol is steady, Heat mode is selected.



– Frost symbol, indicating that a cooling application is currently selected. When the symbol is blinking, the unit is cooling. When the symbol is steady, Cooling mode is selected.



– Sun symbol, indicating that the current application is running in normal mode.

 – Moon symbol, indicating that the current application is running in night setback mode.

Note: When the temperature controller is in “normal” mode, the user is able to override this mode by selecting “night setback ” in the option menu.



 – Frost protection

Starting Up



When the temperature controller is connected to the smart-house bus, the display digits will start flashing. The display will continue to flash until a complete status have been received from the smart-house controller. This will take approximately 1 min. When the temperature controller has received a complete status, the display will stop flashing and show the current application status and room or floor temperature.

Function Description

After the starting up has finished, normal operation will commence. In normal operation (Normal mode) the user has the following options:

Button	Description
	Show outdoor temperature
	Enter turn on/off menu
+	Enter adjust temperature set point menu
-	Enter adjust temperature set point menu

Outdoor temperature option

When pressing the  button the current outdoor temperature is shown in the display. A  symbol is also shown on the display to indicate outdoor temperature. The temperature controller will automatically go back to show the current room temperature (Normal mode) after the buttons have all been idle for approximately 5 seconds, or the user can single press the  button to exit.

***Note:** For this option to work correctly, an outdoor temperature sensor, BSI-TE-MANA, must be connected to the smart-house bus and the option must be set up in the smart-house controller. If this is not done, the display will show 60.0 when this option is selected.

Option Menu (see fig.1)

When pressing and holding the  button for ½ sec., the option menu for turning on/off heat, cooling etc. is selected. In this menu there are four possibilities:

1. Turn on/off Heating (heat symbol in the display).
2. Turn on/off Night setback for Heating applications (sun and moon symbols in the display).
3. Turn on/off Cooling (frost symbol in the display).

4. Turn on/off Night setback for Cooling applications (sun and moon symbols in the display).

When entering the option menu, the display will show with text what can be changed:

Nr.	Text in display	Description
1	HEAT	Heating can be turned on/off.
2	HES (Heat energy save/night setback)	Heat night setback can be turned on/off.
3	COOL	Cooling can be turned on/off.
4	CES (Cool energy save/night setback)	Cool night setback can be turned on/off.

To step through the four above possibilities, single press the  button.

fig. 1

Step 3:

+ or - used for selecting or de-selecting (see response in the form of symbols at the bottom of the display).

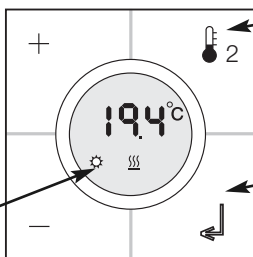

Step 2:

Single press the button for one of the four options.

Step 1:

Press the button one second to select the "option menu".

Symbols emerging at the top and bottom of the display.

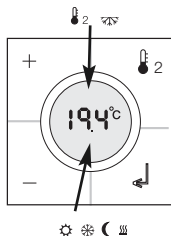

Any changes made will take effect when all buttons have been idle for approximately 10 seconds or when the user single presses the  button.

Before any selection in the option mode can be made, the function has to be configured in the program in the smart-house controller first.

*** Note:** If a heating application is selected in the smart-house controller, it is only possible to turn on/off heat and night setback for heat. The same applies if a cooling application is selected. In this case it is only possible to turn on/off cool and night setback for cooling.

*** Note:** When a cooling application is running, cool will not be turned on automatically. The user must turn on the cooling by entering the turn on/off menu.

Setpoint Menu

fig.2

Step 1:

Press + or - to enter "Set point menu".

The symbols at the display will confirm entering set-point menu by blinking.

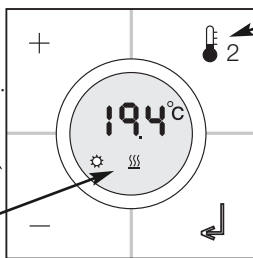









Step 2:

Single press the button to the option required.

Step 3:

Press + or - to select the required setpoint value. Press or wait for 5 seconds and the values will be stored.

The symbols at the bottom of the display indicate which set-point that has been selected:

-   setpoint for heating
-   setpoint for night setback heating
-   setpoint for cooling
-   setpoint for night setback cooling

*** Note:** If only a heating application is configured in the smart-house controller, it is possible to select only heating and night setback in the temperature controller. If both heating and cooling is configured in the smart-house controller, both modes can be accessed in the temperature controller.

Wiring Diagram/Dimensions

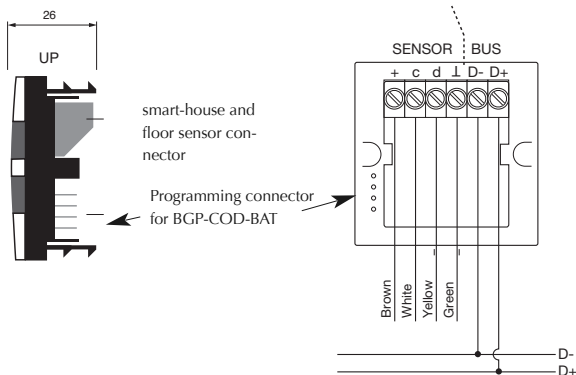
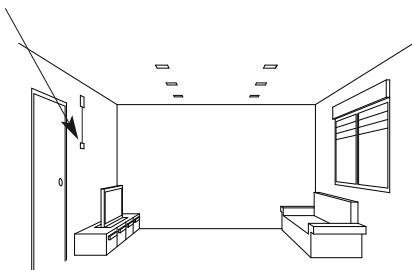
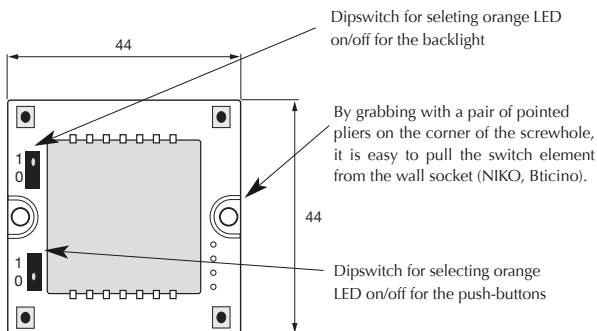

Technische Daten

Technische Daten - Eingang

Sensor	1 integrierter Temperatursensor
Bereich	0 bis 50 °C
Präzision	±1 °C
Bodensensor (nicht enthalten)	
Temperaturbereich	0 bis 50 °C
Kabellänge	4 m
Kabel mit 4 Leitungen:	
Braun	An „+“ am Temperaturregler anschließen
Weiß	An „c“ am Temperaturregler anschließen
Gelb	An „d“ am Temperaturregler anschließen
Grün	An „⊥“ am Temperaturregler anschließen
	<i>Siehe Schaltbild</i>
	Der Bodensensor ist ein aktiver 4-Leiter-Sensor, der nur mit der Temperaturreglerinheit arbeitet.

Technische Daten - Betriebsspannung

Betriebsspannung	Versorgung durch smart-house
Stromaufnahme (typisch)	
Eingeschaltet (Leitlicht AUS)	1,5 mA
Eingeschaltet (Leitlicht EIN)	2 mA
Nicht eingeschaltet (Leitlicht AUS)	0,6 mA
Nicht eingeschaltet (Leitlicht EIN)	1,1 mA

Allgemeine Technische Daten

Kanaladressierung	Durch BGP-COD-BAT und Spezialkabel: GAP-TPH-CAB. Zur Programmierung ist die schmale Abdeckung über den Druckschalter zu entfernen und das Schaltelement mit einer Storchschnabelzange herauszuziehen. Danach das Kabel mit dem Stecker an der Rückseite des Schaltelements
Anzahl Kanäle	2 erforderlich + 3 optional
Kanalbelegung	E/A 1: Nicht programmiert E/A 2: Vorprogrammiert auf Adresse B2 E/A 3: Nicht programmiert E/A 4: Nicht programmiert E/A 5: Nicht programmiert
Modulsystem	Aurora 44 x 44 Systemgehäuse
Umgebungsbedingungen	
Schutzart	IP 20
Verschmutzungsgrad	3 (IEC 60664)
Betriebstemperatur	0 bis +50 °C
Lagertemperatur	-20 bis +70 °C
Luftfeuchtigkeit (nicht kondensierend)	20 bis 80 %
Gewicht	50 g
Abmessungen Aurora (BxHxT)	44 x 44 x 26 mm
Max. Aderquerschnitt an den Anschlussklemmen	Max. 2 x 0,75 mm ²

ENGLISH

DEUTSCH

FRANÇAIS

ESPAÑOL

NEDERLANDS

SVENSKA

NORSK

DANSK

FUNKTIONSWEISE

Adressierung

Mit der BGP-COD-BAT-Programmereinheit lassen sich die 5 Kanäle des Temperaturreglers getrennt einer Adresse zwischen A1 und P8 zuordnen. Zugang zum Programmierstecker wird durch Abnehmen der Gerätefront erreicht. Die Belegung der Kanäle sieht wie folgt aus:

E/A	Beschreibung
Temperaturreglung / Notwendige Ein-/Ausgänge	
1	Getrennte Ein-/Ausgänge
2	DataLink-Synchronisierung Kanaleingang
Wahlfreie Ein-/Ausgänge	
3	Analink-Raumtemperatúrausgang
4	Bodenthermostat Analink-Ausgang
5	Bodenthermostat Alarm Hochtemperatur-Ausgang

*** Hinweis:** Sollten Sie eine Beschreibung der Ausgänge der Heizung/Kühlung benötigen, sehen Sie bitte die Bedienungsanleitung des smart-house-Controllers BH8-CTRLX-230, BH8-CTRLZ und BH8-CTRLG. Siehe Abschnitt 2.3.5

Bitte beachten, dass das Gerät sowohl für Kühlung als auch für Heizung programmiert werden kann. Die gewünschte Funktion muss auf der Anzeige gewählt werden. Zum Beispiel kann Kühlungsregelung im Sommer und Heizungsregelung im Winter gewählt werden.

Der Temperaturregler arbeitet sowohl mit dem Bodensensor als auch mit dem Raumsensor. Über den smart-house-Controller kann geändert oder programmiert werden, welcher Sensor (oder beide) mit dem Temperaturregler verwendet werden soll.

Der Schalter hat zwei LEDs mit verschiedenen Farben: Nicht-aktiviert (orange LED). Aktiviert (blaue LED). Die orange LED für Schalter und Anzeige kann mit zwei internen DIP-Schaltern deaktiviert werden.

Symbolbeschreibung:

Auf der Anzeige werden folgende fünf Symbole verwendet.



– Temperatursymbol 2; zeigt an, dass die Außentemperatur gerade angezeigt wird.



– Wärmesymbol; zeigt an, dass eine Wärmeapplikation gewählt ist. Wenn das Symbol blinkt, heizt das Gerät. Ein stabiles Symbol zeigt an, dass der Heizungsmodus gewählt ist.



– Frostsymbol; zeigt an, dass eine Kühlungsapplikation gewählt ist. Wenn das Symbol blinkt, kühlt das Gerät. Ein stabiles Symbol zeigt an, dass der Kühlmodus gewählt ist.



– Sonnensymbol; zeigt an, dass die aktuelle Applikation im Normalmodus läuft.



– Mondsymboll; zeigt an, dass die aktuelle Applikation in der Modus Nachrückstellung läuft.

Hinweis: Mit dem Temperaturregler im "Normalmodus" ist es möglich diesen Modus zu überschreiben durch Auswahl von "Nachrückstellung" im Auswahlmenü.





– Frostschutz

Inbetriebsetzung



Wenn der Temperaturregler mit dem smart-house-Bus verbunden wird, blinken die Anzeigestellen. Die Anzeige blinkt, bis ein kompletter Status von dem smart-house-Controller empfangen worden ist. Dies dauert ca. 1 Min. Wenn ein kompletter Status vom Temperaturregler empfangen worden ist, hört die Anzeige auf zu blinken und zeigt den aktuellen Anwendungsstatus und die Raum- oder Bodentemperatur an.

Funktionsbeschreibung

Nach beendeter Inbetriebsetzung übernimmt der Normalbetrieb. Im Normalbetrieb (Betriebsart Normal) hat der Nutzer folgende Möglichkeiten:

Schalter	Beschreibung
	Außentemperatur anzeigen
	Menü Ein-/Ausschalten auswählen
+	Menü Einstellung des Temperatur-Sollwertes auswählen
-	Menü Einstellung des Temperatur-Sollwertes auswählen

Funktion Außentemperatur

Bei Betätigung des Schalters  zeigt die Anzeige die aktuelle Außentemperatur an. Ein  Symbol erscheint auch, um die Außentemperatur anzuzeigen. Der Temperaturregler kehrt nach 5 Sekunden ohne Betätigung der Schalter automatisch zur Anzeige der aktuellen Raumtemperatur zurück (Normalbetrieb). Der Nutzer kann zur Beendigung auch den Schalter  betätigen.

* **Hinweis:** Damit diese Funktion korrekt arbeitet, ist ein Außentemperaturfühler, BSI-TEMANA, an den smart-house-Bus anzuschließen und die Funktion am smart-house-Controller einzustellen. Unterbleibt dies, zeigt das Display 60,0, wenn diese Funktion gewählt wird.

Auswahlmenü (Abb. 1)

Durch Betätigen des Schalters  während 1/2 Sekunden wird das Optionsmenü für das ein-/ausschalten der Heizung, Kühlung etc. ausgewählt. In diesem Menü gibt es vier Möglichkeiten:

1. Heizen ein-/ausschalten (Wärmesymbol an der Anzeige).
2. Nachrückstellung für Wärmeanwendungen ein-/ausschalten

- (Sonne- und Mondsymbole an der Anzeige).
3. Kühlung ein-/ausschalten (Frostsymbol an der Anzeige).
 4. Nachrückstellung für Kühlungsanwendungen ein-/ausschalten (Sonne- und Mondsymbole an der Anzeige).

Wenn diese Funktion ausgewählt wird, werden mögliche Änderungen durch Text an der Anzeige angegeben:

Nr.	Text im Display	Beschreibung
1	HEAT	Heizung kann ein-/ausgeschaltet werden.
2	HES (Heizungs-Energieeinsparung/ Nachrückstellung)	Heizungs-Nachrückstellung kann ein-/ausgeschaltet werden.
3	COOL	Kühlung kann ein-/ausgeschaltet werden.
4	CES (Kühlungs-Energieeinsparung/ Nachrückstellung)	Kühlungs-Nachrückstellung kann ein-/ausgeschaltet werden.

Um durch die vier oben erwähnten Möglichkeiten zu blättern, den Schalter  2 noch einmal betätigen.

Abb. 1

Schritt 3:

+ oder - für Aktivierung oder Deaktivierung (siehe Antwort als Symbole am unteren Rand des Displays).

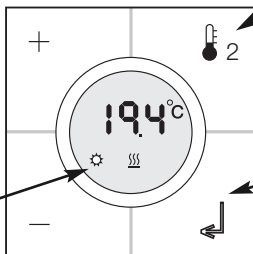

Schritt 2:

Einmal für eine der vier Optionen drücken.

Schritt 1:

Die Taste eine Sekunde drücken, um die "Auswahlmenü" zu wählen.

Symbole die am oberen und am unteren Rand des Displays auftauchen.

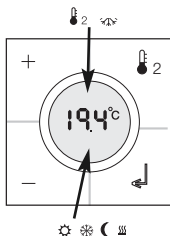

Ausgeführte Änderungen werden nach 10 Sekunden ohne Betätigung der Schalter oder durch einmalige Betätigung des Schalters  wirksam.

Ein entsprechendes Programm in der Smart-House-Controller muss programmiert werden bevor man im Auswahlmenü wählen kann.

* **Hinweis:** Wenn eine Wärmeanwendung am smart-house-Controller ausgewählt ist, ist nur das Ein-/Ausschalten der Heizung und Nachrückstellung für Heizung möglich. Dies ist auch der Fall, wenn eine Kühlungsanwendung ausgewählt ist – in dem Fall ist nur das Ein-/Ausschalten der Kühlung und Nachrückstellung für Kühlung möglich.

* **Hinweis:** Wenn eine Kühlungsanwendung aktiv ist, wird Kühlung nicht automatisch eingeschaltet. Der Nutzer muss die Kühlung im Menü Ein-/Ausschalten einschalten.

Abb. 2

Schritt 1:

+ oder - drücken um in die "Einstellmenü" hereinzukommen.

Die Symbole bestätigen durch Blinken auf dem Display dass das Menü verfügbar ist.

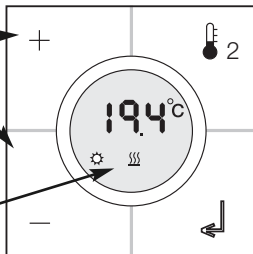

Schritt 2:

Einmal für die gewünschte Funktion drücken.

Schritt 3:

+ oder - drücken um den gewünschten Einstellwert zu wählen. ⏪ drücken oder 5 Sekunden warten. Die Werte werden dann gespeichert.

Die Symbole am unteren Rand des Displays zeigen welche einstellung gewählt ist:



Einstellung für Heizung



Einstellung für Nachrückstellung (Heizung)



Einstellung für Kühlung



Einstellung für Nachrückstellung (Kühlung)

Einstellmenü (Abb. 2)

* **Hinweis:** Wenn eine Wärmeanwendung am smart-house-Controller ausgewählt ist, ist nur die Einstellung der Sollwerte für Heizung und Nachrückstellung für Heizung möglich. Dies ist auch der Fall bei Kühlungsanwendungen.

Schaltbild/Abmessungen

ENGLISH

DEUTSCH

FRANÇAIS

ESPAÑOL

NEDERLANDS

SVENSKA

NORSK

DANSK

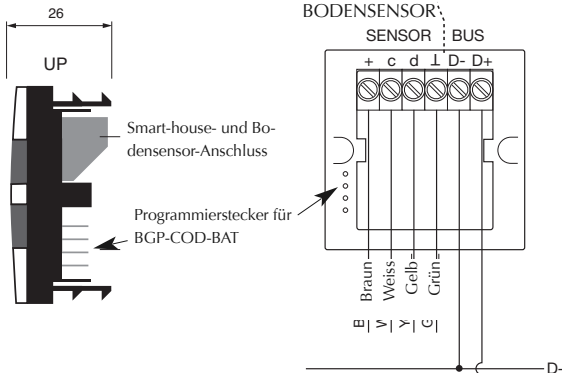
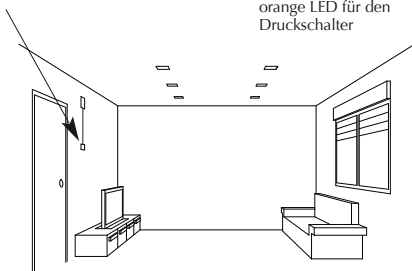
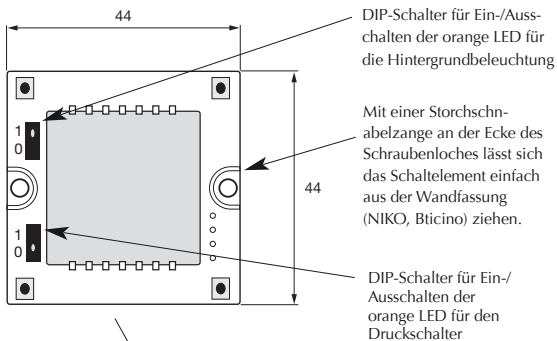

Caractéristiques

Caractéristiques des entrées

Détecteur	1 détecteur de température intégré
Plage	0 à 50 °C
Précision	± 1 °C
Détecteur de sol	(non inclus)
Plage de température	0 à 50 °C
Longueur de câble	4 m
Le câble comprend quatre fils :	
Marron	Raccordez à «+» sur le contrôleur de température
Blanc	Raccordez à «C» sur le contrôleur de température
Jaune	Raccordez à «d» sur le contrôleur de température
Vert	Raccordez à «L» sur le contrôleur de température
	<i>Cf. schéma de câblage</i>
	Le détecteur de sol est un détecteur actif à quatre fils qui fonctionne exclusivement avec le contrôleur de température.

Caractéristiques d'alimentation

Alimentation électrique	Alimenté par smart-house
Consommation (type)	
Activé (voyant de guidage éteint)	1,5 mA
Activé (voyant de guidage allumé)	2 mA
Non activé (voyant de guidage éteint)	0,6 mA
Non activé (voyant de guidage allumé)	1,1 mA

Caractéristiques générales

Programmation de canal	Par BGP-COD-BAT et câble spécial : GAP-TPH-CAB. Au terme du montage, il est possible de reprogrammer l'unité. Pour ce faire, enlevez le fin cache des boutons-poussoirs, tirez sur le dispositif de commutation à l'aide d'une pince pointue pour l'ôter et raccordez le câble au connecteur à l'arrière du dispositif de commutation.
Nombre de canaux	2 requis + 3 optionnels
Affectation de canal	E/S 1 : non programmée E/S 2 : préprogrammée sur l'adresse B2 E/S 3 : non programmée E/S 4 : non programmée E/S 5 : non programmée
Boîtier	Aurora 44 x 44 Mechanics
Environnement	
Degré de protection	IP 20
Degré de pollution	3 (CEI 60664)
Température de fonc.	0 à +50 °C
Température de stockage	-20 à +70 °C
Humidité (sans condensation)	20 à 80 %
Poids	50 g
Dimensions	
Aurora (l x h x p)	44 x 44 x 26 mm
Fil max. dans les bornes	Max. 2 x 0,75 mm ²

ENGLISH

DEUTSCH

FRANÇAIS

ESPAÑOL

NEDER-
LANDS

SVENSKA

NORSK

DANSK

Principe de fonctionnement

Programmation de canal

À l'aide du programmeur BGP-COD-BAT, chacun des cinq canaux du contrôleur de température peut être affecté à une adresse quelconque entre A1 et P8. Pour accéder à la prise de programmation, enlevez la face avant du boîtier. Procédez comme suit pour affecter les canaux :

E/S	Description
Contrôle de température / E/S requises	
1	E/S séparées
2	Entrée canal de synchronisation DataLink
E/S en option	
3	Sortie de température Analink
4	Sortie thermostat de sol Analink
5	Sortie haute température thermostat de sol

*** Remarque !** Pour une description des sorties chauffage/refroidissement, veuillez consulter le manuel des contrôleurs smart-house BH8-CTRLX-230, BH8-CTRLZ et BH8-CTRLG. Voir la section 2.3.5

Il est à noter que l'unité peut être programmée aussi bien pour le refroidissement que pour le chauffage, mais le mode requis doit être sélectionné sur l'écran d'affichage. Par exemple, le contrôle du refroidissement peut être sélectionné en été et le contrôle du chauffage en hiver.

Le contrôleur de température fonctionne avec le détecteur de sol et le détecteur ambiant. Il est possible d'accéder au logiciel du contrôleur smart-house pour modifier/programmer le détecteur utilisé (ou les deux), avec le contrôleur de température.

Le commutateur comprend des LED de deux couleurs : non activé (LED orange). Activé (LED bleue). La LED orange des deux commutateurs et de l'affichage peut être désactivée par deux commutateurs DIP internes.

Légende :

L'affichage comprend les cinq symboles suivants :



– Le symbole Température 2 indique que la température extérieure est actuellement affichée.



– Le symbole Chaleur indique qu'une application de chauffage est actuellement sélectionnée.



– Le symbole Gel indique qu'une application de refroidissement est actuellement sélectionnée.



– Le symbole Soleil indique que l'application actuelle est en mode normal.



– Le symbole Lune indique que l'application actuelle est en mode jour-nuit.



– Protection contre le gel

ENGLISH

DEUTSCH

FRANÇAIS

ESPAÑOL

NEDER-
LANDS

SVENSKA

NORSK



DANSK

Mise en marche



Lorsque le contrôleur de température est raccordé au bus smart-house, les chiffres se mettent à clignoter sur l'écran. L'écran continue de clignoter jusqu'à ce que le contrôleur smart-house signale l'état « Terminé ». Cela prend environ 1 minute. Dès que le contrôleur de température a reçu le signal d'état Terminé, l'écran s'arrête de clignoter et affiche l'état d'application actuel ainsi que la température intérieure.

Mode de fonctionnement

Une fois mis en marche, le dispositif se met à fonctionner normalement. Dans des conditions de marche normales (mode normal), l'utilisateur peut choisir l'une des options suivantes :

Bouton	Description
 2	Afficher la température extérieure
	Accéder au menu d'activation/désactivation
+	Accéder au menu de réglage du point de consigne de la température
–	Accéder au menu de réglage du point de consigne de la température

Option « Température extérieure »

Lors de l'activation du bouton , la température extérieure actuelle s'affiche à l'écran. Un symbole  est également affiché sur l'écran pour indiquer la température extérieure. Le contrôleur de température revient automatiquement à l'affichage de la température intérieure actuelle (mode normal) lorsque les boutons restent inactivés pendant cinq secondes environ. L'utilisateur peut également appuyer une seule fois sur le bouton  pour quitter.

***Remarque !** Pour que cette option fonctionne correctement, un capteur de température extérieure, BSI-TEMANA, doit être raccordé au bus smart-house et l'option doit être configurée dans le contrôleur smart-house. Dans le cas contraire, l'écran affiche 60,0 lors de la sélection de cette option.

Menu d'option (Fig. 1)

Lorsqu'il appuie sur le bouton  et le maintient enfoncé pendant 1/2 secondes, l'utilisateur peut alors accéder au menu d'activation/désactivation du chauffage, refroidissement etc. Ce menu comprend quatre options :

1. Activer/désactiver le chauffage (symbole Chaleur affiché à l'écran).
2. Activer/désactiver le réglage jour-nuit pour les applications de chauffage (symboles Soleil et Lune affichés à l'écran).
3. Activer/désactiver le refroidissement (symbole Gel affiché à l'écran).

4. Activer/désactiver le réglage jour-nuit pour les applications de refroidissement (symboles Soleil et Lune affichés à l'écran).

Lorsque l'utilisateur sélectionne cette option, l'écran indique les paramètres qui peuvent être modifiés :

N°	Texte affiché	Description
1	HEAT	Le chauffage peut être activé/désactivé
2	HES (économies de chaleur/réglage jour-nuit)	La fonction de réglage jour-nuit peut être activée/désactivée
3	COOL	Le refroidissement peut être activé/désactivé
4	CES (économies de froid/réglage jour-nuit)	La fonction de réglage jour-nuit peut être activée/désactivée

Pour parcourir les quatre options ci-dessus, appuyer une seule fois sur le bouton



(Fig. 1)

Étape 3:

Appuyer + ou - pour sélectionner ou supprimer le choix selon les symboles en bas de de l'écran.

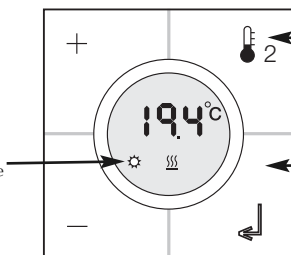

Étape 2:

Appuyer une fois pour faire défiler les options

Étape 1:

Appuyer sur le bouton 1 sec. pour afficher le menu option.

Symboles pouvant apparaître en haut et en bas de l'écran

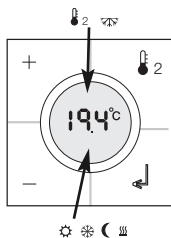

Toute modification entre en application lorsque tous les boutons restent inactifs pendant dix secondes environ ou lorsque l'utilisateur appuie une seule fois sur le bouton



* **Remarque !** Si une application de chauffage est sélectionnée dans le contrôleur smart-house, il n'est possible d'activer/désactiver que le chauffage et le réglage jour-nuit pour le chauffage. Inversement, si une application de refroidissement est sélectionnée, il n'est possible d'activer/désactiver que le refroidissement et le réglage jour-nuit pour le refroidissement.

* **Remarque !** Lorsqu'une application de refroidissement est en marche, le refroidissement ne s'active pas automatiquement. L'utilisateur doit activer le refroidissement en accédant au menu d'activation/désactivation.

Menu de réglage du point (Fig. 2)

(Fig. 2)

Étape 1:

Appuyer sur + ou - pour afficher le menu consigne.

Les symboles clignotant confirment la saisie des consignes

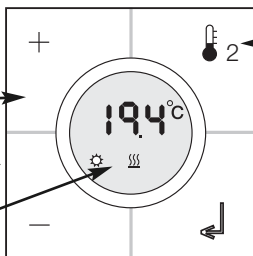

Étape 2:

Appuyer une fois pour sélectionner l'option voulue

Étape 3:

Appuyer + ou - pour sélectionner la valeur de consigne. Appuyer sur  ou attendre 5 sec. et les valeurs seront enregistrées

Les symboles en bas de l'écran indiquent la consigne choisie:



point de consigne chauffage



point de consigne chauffage nuit



point de consigne refroidissement



point de consigne refroidissement nuit

* **Remarque !** Si seule l'application chauffage est configurée dans le contrôleur smart-house, seul le mode chauffage et la consigne nuit sont sélectionnables. Si les deux modes chaud et froid sont configurés dans le contrôleur smart-house, alors les deux modes sont accessibles en contrôle de température dans le contrôleur.

Schéma de câblage/Dimensions

ENGLISH

DEUTSCH

FRANÇAIS

ESPAÑOL

NEDER-
LANDS

SVENSKA

NORSK

DANSK

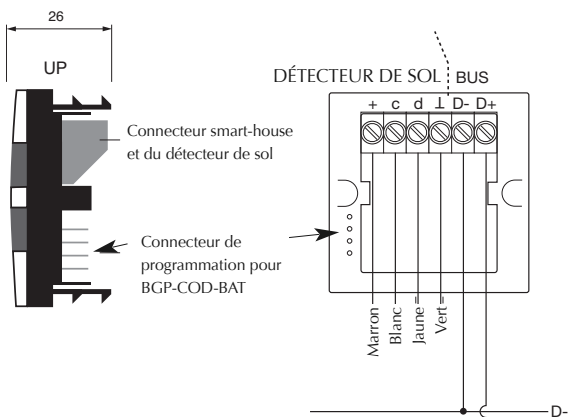
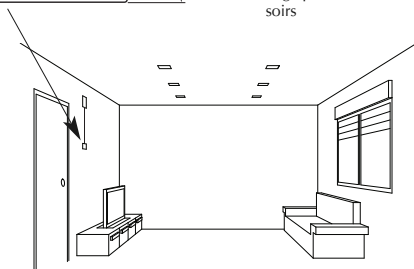
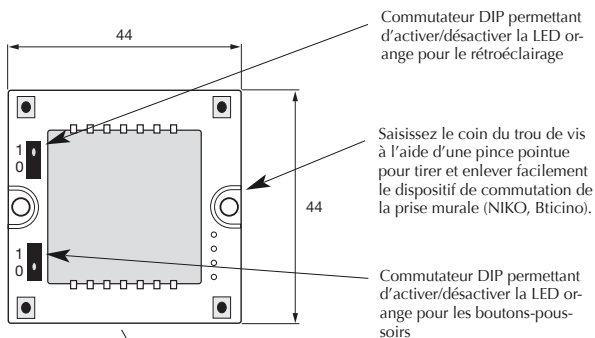

Especificaciones

Especificaciones de entrada

Sensor	1 sensor de temperatura integrado
Límites	De 0 a 50°C
Precisión	± 1°C
Sensor de suelo	(no incluido)
Límites de temperatura	De 0 a 50°C
Longitud del cable	4 m
El cable consta de 4 hilos:	
Marrón	Conectar a “+” en el controlador de temperatura
Blanco	Conectar a “c” en el controlador de temperatura
Amarillo	Conectar a “d” en el controlador de temperatura
Verde	Conectar a “⊥” en el controlador de temperatura

El sensor de suelo es un sensor activo de 4 hilos que sólo funcionará junto con el controlador de temperatura.

Especificaciones de alimentación

Alimentación	Alimentado por smart-house
Consumo (típico)	
Activado (luz guía apagada)	1,5 mA
Activado (luz guía encendida)	2 mA
No activado (luz guía apagada)	0,6 mA
No activado (luz guía encendida)	1,1 mA

Especificaciones generales

Programación de canales	A través de BGP-COD-BAT y cable especial: GAP-TPH-CAB. Después del montaje, la reprogramación se puede efectuar retirando la carcasa y extrayendo el elemento interruptor con ayuda de unos alicates con punta; conecte el cable al conector en la parte posterior del elemento interruptor.
Nº de canales	2 necesarios + 3 opcionales
Asignación de canales	
Ent./Sal. 1:	No programado
Ent./Sal. 2:	Preprogramado para la dirección B2
Ent./Sal. 3:	No programado
Ent./Sal. 4:	No programado
Ent./Sal. 5:	No programado
Caja	Mecánica Aurora 44 x 44
Entorno	
Grado de protección	IP 20
Grado de contaminación	3 (IEC 60664)
Tra. de funcionamiento	De 0° a +50°C
Tra. de almacenamiento	De -20° a +70°C
Humedad (sin condensación)	20-80%
Peso	50 g
Dimensiones Aurora (A x Al x P)	44 x 44 x 26 mm
Cable máx. en terminales	Máx. 2 x 0,75 mm ²

ENGLISH

DEUTSCH

FRANÇAIS

ESPAÑOL

NEDER-
LANDS

SVENSKA

NORSK

DANSK

Modo de funcionamiento

Programación de los canales

Por medio de la unidad de programación BGP-COD-BAT, a cada uno de los 5 canales del controlador de temperatura se le puede asignar cualquier dirección entre A1 y P8. Se puede acceder al panel de programación retirando el frontal de la caja. La asignación de canales es la siguiente:

Ent./Sal.	Descripción
Control de temperatura / Ent./Sal. necesarias	
1	Canal de datos DataLink
2	Entrada del canal de sincronización DataLink
Ent./Sal. opcionales	
3	Salida de temperatura Analink
4	Salida Analink del sensor de suelo
5	Salida de temperatura de alarma alta del sensor de suelo

*** Nota:** Si precisa una descripción de las salidas de calefacción/aire acondicionado, consulte el manual de los controladores smart-house BH8-CTRLX-230, BH8-CTRLZ y BH8-CTRLZG. Véase el apartado 2.3.5

La unidad se puede programar tanto para aire acondicionado como para calefacción, pero el modo requerido se debe seleccionar en el display. Por ejemplo, se puede seleccionar el control del aire acondicionado durante el verano y el control de la calefacción durante el invierno.

El controlador de temperatura funciona tanto con un sensor de suelo como con un sensor de habitación. Es posible acceder al software del controlador smart-house para cambiar/programar el sensor utilizado (o ambos), junto con el controlador de temperatura.

El interruptor lleva LED de dos colores: No activado (LED naranja). Activado (LED azul). El LED naranja, tanto para los interruptores como para el display, se puede desactivar por medio de dos interruptores DIP internos.

Descripción de los símbolos:

En el display se utilizan los seis símbolos siguientes.



- El símbolo de temperatura 2 indica que en el display se está mostrando la temperatura exterior.



- El símbolo del calor indica que está seleccionada una aplicación de calefacción. Cuando el símbolo está parpadeando, la calefacción está funcionando. Cuando el símbolo está fijo, el modo de funcionamiento es calefacción, pero está apagada.



- El símbolo del frío indica que está seleccionada una aplicación de aire acondicionado. Cuando el símbolo está parpadeando, el aire acondicionado está funcionando. Cuando el símbolo está fijo, el modo de funcionamiento es aire acondicionado, pero está apagado.



- El símbolo del sol indica que la aplicación actual está funcionando en modo confort.



- El símbolo de la luna indica que la aplicación actual está funcionando en modo de mantenimiento. Nota: cuando el controlador de temperatura está en modo confort, el usuario puede anular este modo seleccionando el "modo de mantenimiento" en el menú opción.





- Protección contra heladas

Puesta en marcha



Cuando el controlador de temperatura se conecte al bus smart-house, los dígitos del display empezarán a parpadear. El display seguirá parpadeando hasta que se haya recibido un estado completo del controlador smart-house. Esto tardará aproximadamente 1 min. Cuando el controlador de temperatura haya recibido un estado completo, el display dejará de parpadear y mostrará el estado actual de la aplicación y la temperatura de la habitación o del suelo.

Descripción de las funciones

Una vez terminada la puesta en marcha, empezará el funcionamiento normal. En el funcionamiento normal (modo normal) el usuario dispone de las siguientes opciones:

Botón	Descripción
 2	Ver la temperatura exterior
	Acceder al menú de encendido/apagado
+	Acceder al menú del punto de consigna de la temperatura
-	Acceder al menú del punto de consigna de la temperatura

Opción de temperatura exterior

Al pulsar el botón  2 el display mostrará la temperatura exterior actual. En el display aparecerá también el símbolo  2 para indicar la temperatura exterior. El controlador de temperatura volverá a mostrar automáticamente la temperatura actual en la habitación (modo normal) si los botones están inactivos durante unos 5 segundos. El usuario puede también pulsar el botón  para salir.

***Nota:** Para que esta opción funcione correctamente debe haber un sensor de temperatura exterior, BSI-TEMANA, conectado al bus smart-house y la opción se debe configurar en el controlador smart-house. En caso contrario, el display indicará 60,0 al seleccionar esta opción.

Menú de funcionamiento (Fig.1)

Manteniendo pulsado el botón  durante 1/2 seg. se selecciona el menú de funcionamiento para encender/apagar la calefacción, el aire acondicionado, etc. En este menú hay cuatro posibilidades:

1. Encendido/Apagado de la calefacción (símbolo del calor en el display).
2. Encendido/Apagado del modo de mantenimiento para aplicaciones de calefacción (símbolos del sol y la luna en el display).

- Encendido/Apagado del aire acondicionado (símbolo del frío en el display).
- Encendido/Apagado del modo de mantenimiento para aplicaciones de aire acondicionado (símbolos del sol y la luna en el display).

Al acceder al menú de funcionamiento, el display indicará mediante texto lo que se puede cambiar:

Nº	Texto en el display	Descripción
1	HEAT	Se puede encender/apagar la calefacción
2	HES (ahorro de energía/modo de mantenimiento de la calefacción)	Se puede encender/apagar el modo de mantenimiento de la calefacción
3	COOL	Se puede encender/apagar el aire acondicionado
4	CES (ahorro de energía/modo de mantenimiento del aire acondicionado)	Se puede encender/apagar el modo de mantenimiento del aire acondicionado

Para pasar de una a otra entre las cuatro posibilidades anteriores, pulse el botón  2.

(Fig. 1)

Paso 3:

+ ó - se usan para seleccionar o quitar la selección (véase la respuesta en el formato de los símbolos en la parte inferior del display).

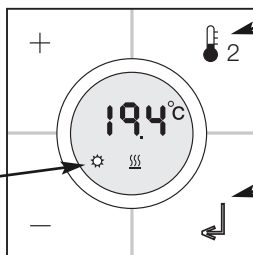

Paso 2:

Una pulsación del botón por cada una de las cuatro opciones.

Paso 1:

Pulsar el botón 1 segundo para entrar en el menú de funcionamiento.

Los símbolos aparecen en la parte superior e inferior del display.

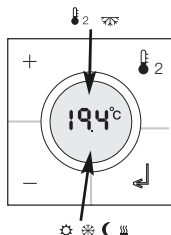

Los cambios efectuados se aplicarán cuando hayan transcurrido unos 10 seg. sin que se haya pulsado ningún botón o cuando el usuario pulse una sola vez el botón .

Antes de realizar una selección en el menú de funcionamiento, hay que introducir en el controlador smart-house el programa de configuración correspondiente.

* **Nota:** Si se selecciona una aplicación de calefacción en el controlador smart-house, sólo será posible encender/apagar la calefacción y el modo de mantenimiento de la calefacción. De igual modo, si se selecciona una aplicación de aire acondicionado, sólo será posible encender/apagar el aire acondicionado y el modo de mantenimiento del aire acondicionado.

* **Nota:** Cuando haya una aplicación de aire acondicionado en funcionamiento, la refrigeración no se encenderá automáticamente. El usuario debe encender el aire acondicionado accediendo al menú de encendido/apagado.

(Fig. 2)

Paso 1:

Pulsar + ó - para acceder al "menú del punto de consigna".

Los símbolos del display parpadearán confirmando el punto de consigna introducido.

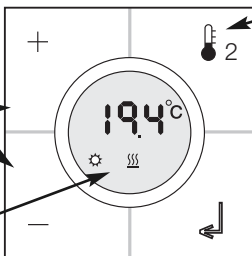

Paso 2:

Una pulsación del botón para acceder al modo de funcionamiento elegido.

Paso 3:

Pulsar + ó - para seleccionar el punto de consigna necesario. Pulsar ↵ o esperar 5 segundos y los valores se almacenan.

Los símbolos en la parte inferior del display indican qué punto de consigna se ha seleccionado:



Punto de consigna de la calefacción



Punto de consigna del modo de mantenimiento de la calefacción



Punto de consigna del aire acondicionado



Punto de consigna del modo de mantenimiento del aire acondicionado

Menú del punto de consigna (Fig. 2)

* **Nota:** Si en el controlador smart-house está configurada una aplicación de calefacción, sólo es posible seleccionar en el controlador de temperatura la calefacción y su modo de mantenimiento. Si en el controlador smart-house están configurados la calefacción y el aire acondicionado, se puede acceder a ambos modos en el controlador de temperatura.

Diagrama de conexiones/Dimensiones

ENGLISH

DEUTSCH

FRANÇAIS

ESPAÑOL

NEDER-
LANDS

SVENSKA

NORSK

DANSK

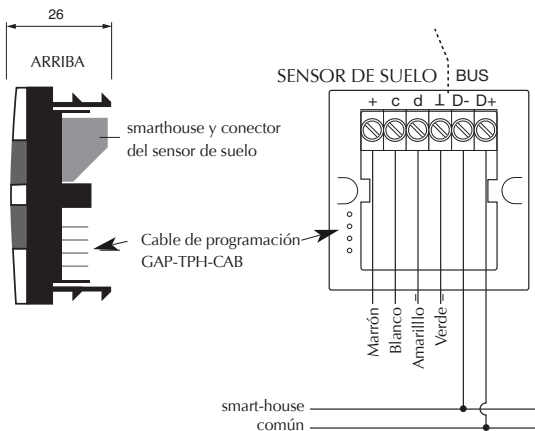
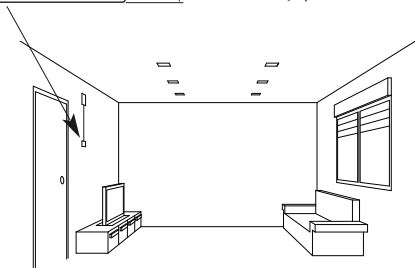
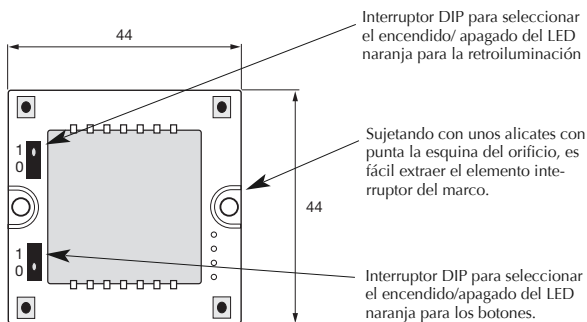

Specificaties

Inputspecificaties

Sensor	1 geïntegreerde temperatuursensor
Bereik	0-50°C
Nauwkeurigheid	± 1°C
Vloersensor	(niet inbegrepen)
Temperatuurbereik	0-50°C (32-122°F)
Kabellengte	4 m
Kabel bestaat uit 4 draden:	
Bruin	Aansluiten op "+" op temperatuurregelaar
Wit	Aansluiten op "c" op temperatuur
Geel	Aansluiten op "d" op temperatuurregelaar
Groen	Aansluiten op "⊥" op temperatuurregelaar
	<i>Zie bedradingsschema</i>
	De vloersensor is een actieve sensor met 4 kabels en werkt alleen samen met de temperatuurregelaar.

Aanleverspecificaties

Voeding Geleverd door smart-house

Verbruik (typisch)

Geactiveerd (LED UIT)	1,5 mA
Geactiveerd (LED AAN)	2 mA
Niet geactiveerd (LED UIT)	0,6 mA
Niet geactiveerd (LED AAN)	1,1 mA

Algemene specificaties

Kanaalprogrammering	Door BGP-COD-BAT en speciale kabel: GAP-TPH-CAB. Na montage kunt u herprogrammeren door de smalle afdekking van de drukknop te verwijderen, met een punttang aan het schakelement te trekken en de kabel aan te sluiten op de connector op de achterkant van het schakelement.
Aantal kanalen	2 benodigd + 3 optioneel
Kanaaltoewijzing	I/O 1: niet geprogrammeerd I/O 2: voorgeprogrammeerd naar adres B2 I/O 3: niet geprogrammeerd I/O 4: niet geprogrammeerd I/O 5: niet geprogrammeerd
Behuizing	Aurora 44 x 44 mechanics
Milieu	
Beschermingsgraad	IP 20
Vervuilingsgraad	3 (IEC 60664)
Bedrijfstemperatuur	0° tot +50°C
Opslagtemperatuur	-20° tot +70°C
Vochtigheid (niet-condenserend)	20-80%
Gewicht	50 g
Afmetingen	Aurora (BxHxD) 44 x 44 x 26 mm
Max. draad in terminals	Max. 2 x 0,75 mm ²

ENGLISH

DEUTSCH

FRANÇAIS

ESPAÑOL

NEDERLANDS

SVENSKA

NORSK

DANSK

Bedrijfswijze

Kanaalprogrammering

Met de BGP-COD-BAT programmeerunit kunnen alle 5 kanalen op de temperatuurregelaar worden toegewezen tussen A1 en P8. De programmeer-aansluiting is toegankelijk nadat de voorkant van de behuizing is verwijderd. De toewijzing van de kanalen is als volgt:

I/O	Omschrijving
Noodzakelijke I/O's	
1	Temperatuurregeling / uitgang Split I/O
2	DataLink ingang synchronisatiekanaal
Optionele I/O's	
3	Vertrektemperatuur uitgang Analink
4	Vloertemperatuur uitgang Analink
5	Vloertemperatuuralarm. Hoge-temperatuur uitgang

***Notitie:** indien u een beschrijving nodig hebt van verwarmings-/koelingsoutputs, raadpleeg dan de handleiding voor de smart-house controllers BH8-CTRLX-230, BH8-CTRLZ en BH8-CTRLG. Zie paragraaf 2.3.5

***Notitie:** de unit kan worden geprogrammeerd om te koelen of te verwarmen, maar daarvoor moet wel de juiste modus op de display worden geselecteerd. U kunt bijvoorbeeld in de zomer de koeling selecteren en in de winter de verwarming.

De temperatuurregelaar werkt zowel met de vloersensor als de kamersensor. U kunt met de software van de smart-house controller veranderen/programmeren welke sensor wordt gebruikt (of beide), samen met de temperatuurregelaar.

De schakelaar heeft twee kleuren LED's: ongeactiveerd (oranje LED). Geactiveerd (blauwe LED). De oranje LED voor beide schakelaars en de display kan met twee interne dip-schakelaars worden gedeactiveerd.

Symboolbeschrijving:

In de display worden de volgende zes symbolen gebruikt.



– Temperatuursymbool 2 geeft aan dat de buitentemperatuur op dit moment in de display wordt weergegeven.



– Verwarmingssymbool, geeft aan dat er op dit moment een verwarmingstoepassing is geselecteerd.



– Vorstsymbool, geeft aan dat er op dit moment een koelingstoepassing is geselecteerd.



– Zonsymbool, geeft aan dat de huidige toepassing in de normale modus draait.



– Maansymbool, geeft aan dat de huidige toepassing in de modus voor nachtstand draait.



– Vorstsymbool



Opstarten

Opstarten



Als de temperatuurregelaar wordt aangesloten op de smart-house bus zullen de cijfers op de display gaan knipperen. De display zal blijven knipperen tot er een volledige status is ontvangen vanuit de smart-house controller. Dit zal ongeveer 1 min. duren. Als de temperatuurregelaar een volledige status heeft ontvangen, stopt de display met knipperen en worden de huidige toepassingsstatus en de kamertemperatuur weergegeven.

Funcatiebeschrijving

Nadat het opstarten is afgerond, wordt overgeschakeld op normaal bedrijf. Bij normaal bedrijf (normale modus) heeft de gebruiker de volgende mogelijkheden:

Knop	Omschrijving
 2	Buitemtemperatuur weergeven
	Menu Aan-/uitzetten openen
+	Menu Temperatuurinstelpunt aanpassen openen
-	Menu Temperatuurinstelpunt aanpassen openen

Optie buitemtemperatuur

Bij een druk op de knop  2 wordt de actuele buitemtemperatuur weergegeven op de display. Ook wordt op de display een  2 -symbool weergegeven om buitemtemperatuur aan te geven. De temperatuurregelaar schakelt automatisch terug naar weergave van de actuele kamertemperatuur (normale modus) wanneer er circa 5 seconden niet op een knop is gedrukt. De gebruiker kan ook één keer op de knop  drukken om af te sluiten.

***Notitie:** : Deze optie werkt alleen correct als er een buitemtemperatuursensor, BSI-TEMANA, is aangesloten op de smart-house bus en als de optie is ingesteld in de smart-house controller. Als dat niet is gebeurd, zal de display bij selectie van deze optie 60.0 aangeven.

Menu voor optionele intellingen (Fig. 1)

Door de knop  ingedrukt te houden gedurende 1/2 sec. komt men in het menu om de verwarming/koeling instellingen aan te passen. In dit menu zijn er vier mogelijkheden:

1. Verwarming aan-/uitzetten (verwarmingssymbool op de display).
2. Nachterugstelling aan-/uitzetten voor verwarmingstoepassingen (zonen maansymbolen op de display).
3. Koeling aan-/uitzetten (vorstsymbool op de display).
4. Nachterugstelling aan-/uitzetten voor koelingstoepassingen (zon- en maan symbolen op de display).

ENGLISH

DEUTSCH

FRANÇAIS

ESPAÑOL

NEDERLANDS

SVENSKA

NORSK

DANSK

Bij het openen van deze optie zal de display met tekst aangeven wat er gewijzigd kan worden:

Nr.	Tekst op display	Omschrijving
1	HEAT	Verwarming kan aan/uit worden gezet.
2	HES (Energiebesparing/ nachtterugstelling verwarming)	Nachtterugstelling verwarming kan aan/uit worden gezet.
3	COOL	Koeling kan aan/uit worden gezet.
4	CES (Energiebesparing/nachtterugstelling koeling)	Nachtterugstelling koeling kan aan/uit worden gezet.

Om door de vier bovengenoemde mogelijkheden te gaan, drukt u één keer op de knop .

(Fig. 1)

Stap 3:

+ of - gebruiken voor aan of uit zetten (in het display worden de betreffende symbolen weergegeven afhankelijk van de selectie)

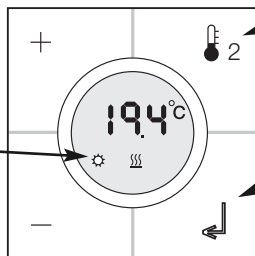



Stap 2:

Drukken om één van de 4 opties te selecteren.

Stap 1:

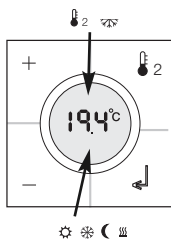
Druk 1 seconde om het menu voor "optionele instellingen" te selecteren.



Eventuele wijzigingen worden van kracht wanneer er circa 10 sec. niet op een knop is gedrukt of wanneer de gebruiker één keer op de knop  drukt.

Voordat een selectie gemaakt kan worden dient de configuratie in de smarthouse-controller geconfigureerd te zijn.

***Notitie:** Als er in de smart-house controller een verwarmingstoepassing is geselecteerd, is het alleen mogelijk om verwarming en nachtterugstelling voor ver-

warming aan/uit te zetten. Hetzelfde geldt als er een koelingstoepassing is geselecteerd. In dat geval is het alleen mogelijk om koeling en nachterugstelling voor koeling aan/uit te zetten.

***Notitie:** Als er een koelingstoepassing draait, wordt koeling niet automatisch aangezet. De gebruiker moet de koeling aanzetten via het menu Aan-/uitzetten.

(Fig. 2)

Stap 1:

Druk + of - om in het "Setpoint menu" te komen

Het symbool in het display knippert als men zich in het "setpoint menu" bevindt.

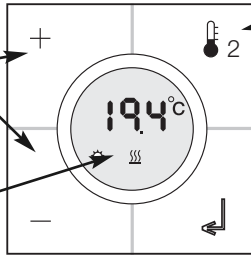

Stap 2:

Druk voor de optie welke aangepast dient te worden

Stap 3:

Druk + of - om de instelling te veranderen. Druk  of wacht 5 seconden om de waarde vast te leggen/op te slaan.

Het symbool aan de onderkant van het display geeft aan welk setpoint geselecteerd is.



setpoint voor verwarmen



setpoint voor nachtinstelling verwarming



setpoint voor koelen



setpoint voor nachtinstelling koeling

Setpoint Menu (Fig. 2)

***Notitie:** Als in de smarthouse controller alleen een verwarmingsinstallatie is geconfigureerd is alleen de verwarming en de nachtinstelling voor de verwarming te selecteren. Als verwarming en koeling is geconfigureerd in de smarthouse controller kunnen beide mogelijkheden geselecteerd worden.

Bedradingschema/Afmetingen

ENGLISH

DEUTSCH

FRANÇAIS

ESPAÑOL

NEDERLANDS

SVENSKA

NORSK

DANSK

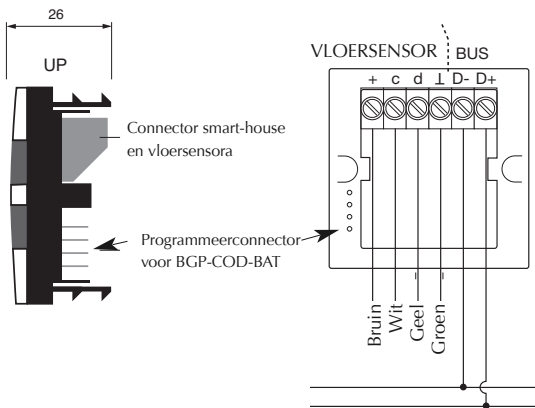
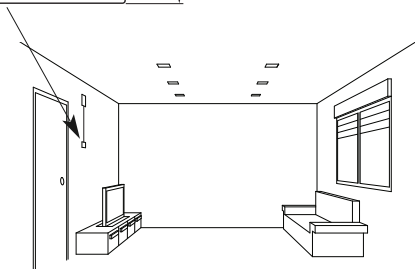
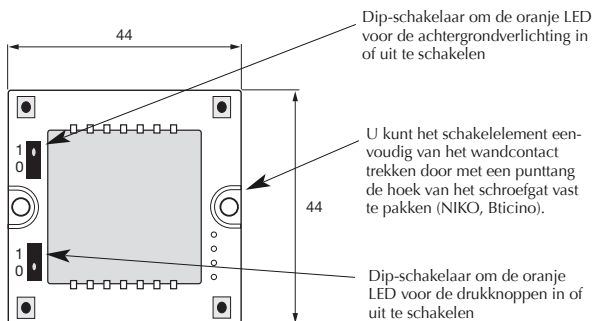

Specifikationer

Ingångsspecifikationer

Sensor	1 integrerad temperatursensor
Användningsområde	0–50 °C
Precision	± 1°C
Golvsensor	(ingår ej i leveransen)
Temperaturintervall	0–50 °C
Kabellängd	
4 m kabel med 4 trådar:	
Brun	Anslut till " + " på temperaturmätaren
Vit	Anslut till " c " på temperaturmätaren
Gul	Anslut till " d " på temperaturmätaren
Grön	Anslut till " ⊥ " på temperaturmätaren
	<i>Se kopplingschemat</i>
	Golvsensorn är en aktiv 4-trådssensor och fungerar endast tillsammans med temperaturmätarenheten.

Spänningspecifikationer

Spänningsmatning	Spänningsmatas av smart-house
Förbrukning (normal)	
Aktiverad (lysdiod släckt)	1,5 mA
Aktiverad (lysdiod tänd)	2 mA
Ej aktiverad (lysdiod släckt)	0,6 mA
Ej aktiverad (lysdiod tänd)	1,1 mA

Almänna specifikationer

Kanalprogrammering	Via BGP-COD-BAT och specialkabel: GAP-TPH-CAB. Efter montering kan omprogrammering ske. Gör så här: Ta bort den tunna kåpan över tryckknappen och dra ut kontaktelelementet med en spetsig tång (se figuren på nästa sida) och anslut ledningen till kontaktdonet på kontaktelelementets baksida.
Antal kanaler	2 nödvändiga + 3 tillval
Kanaltilldelning	I/O 1: Ej programmerad I/O 2: Förprogrammerad till adress B2 I/O 3: Ej programmerad I/O 4: Ej programmerad I/O 5: Ej programmerad
Hölje	Aurora 44 x 44 Mechanics
Miljö	
Skyddsklass	IP 20
Miljöklass	3 (IEC 60664)
Drifttemperatur	0° till +50 °C
Förvaringstemperatur	-20° till +70 °C
Luftfuktighet (icke-kondenserande)	20–80 %
Vikt	50 g
Mått Aurora (L x H x B)	44 x 44 x 26 mm
Max. ledning i terminaler	Max. 2 x 0,75 mm ²

ENGLISH

DEUTSCH

FRANÇAIS

ESPAÑOL

NEDERLANDS

SVENSKA

NORSK

DANSK

Funktionsätt

Kanalprogrammering

Med hjälp av programmeringsenheten BGP-COD-BAT kan var och en av de 5 kanalerna på temperaturmätaren tilldelas en valfri adress mellan A1 och P8. Du kommer åt programmeringsuttaget genom att ta bort höljets front. Kanalerna har tilldelats enligt följande:

I/O	Beskrivning
Erforderliga I/O:er	
1	DataLink datakanal
2	DataLink synkroniseringskanalsingång
Valfria I/O:er	
3	Analink temperaturutgång
4	Golvtermostat Analinkutgång
5	Golvtermostat utgång för högttemperurslarm

* **Obs:** En beskrivning av uppvärmnings-/nedkylningsutgångarna finns i handboken för smart-house-mätarna BH8-CTRLX-230, BH8-CTRLZ och BH8-CTRLG. Se avsnitt 2.3.5

Observera att enheten kan programmeras för både uppvärmning och nedkylning, men att önskat läge måste väljas på displayen. Nedkylning kan t.ex. väljas på sommaren och uppvärmning på vintern.

Temperaturmätaren fungerar tillsammans med både golvsensorn och rumssensorn. Man kan gå in i smart-house-mätarens programvara för att ändra/programmera vilken sensor som ska användas (ev. båda) tillsammans med temperaturmätaren.

Kontakten är försedd med lysdioder i två olika färger: Ej aktiverad (orange lysdiod). Aktiverad (blå lysdiod). Den orange lysdioden för både kontakter och display kan inaktiveras med hjälp av två inbyggda vippströmbrytare.

Symbolbeskrivning:

På displayen används följande fem symboler:



2 – Temperatursymbol 2, anger att utomhustemperaturen visas på displayen.



– Värmesymbol, anger att uppvärmning har valts.



– Frostsymbol, anger att nedkylning har valts.



– Solsymbol, anger att det aktuella alternativet körs i normalläge.



– Månsymbol, anger att det aktuella alternativet körs i nattläge.





– Frostskydd

Idrifttagning



När temperaturmätaren är ansluten till smart-house-bussen kommer siffrorna på displayen att börja blinka. Displayen fortsätter blinka tills smart-house-mätaren har genomfört en komplett statuskontroll. Det tar ungefär 1 minut. När temperaturmätaren har mottagit en komplett statusrapport slutar displayen blinka och visar i stället aktuell programstatus och rumstemperatur.

Funktionsbeskrivning

Efter idrifttagningsfasen inleds normal drift. Vid normal drift (normalläge) har användaren följande möjligheter:

Knapp	Beskrivning
 2	Visar utomhustemperaturen
	Öppnar menyn Slå på/av
+	Öppnar menyn Justering av temperaturbörvärde
-	Öppnar menyn Justering av temperaturbörvärde

Tillvalet utomhustemperatur

När du trycker på knappen  visas aktuell utomhustemperatur på displayen. Även symbolen  visas på displayen för att ange att det är utomhustemperaturen som mäts. Temperaturmätaren återgår automatiskt till visningen av den aktuella rumstemperaturen (normalläge) om ingen av knapparna aktiveras inom 5 sekunder. Du kan också trycka på knappen  för att lämna aktuellt läge.

* **Obs:** För att det här tillvalet ska fungera korrekt måste en utomhustempersensor, BSI-TEMANA, vara ansluten till smart-house-bussen och tillvalet måste vara inställt i smart-house-mätaren. Om detta inte har gjorts kommer displayen att visa 60,0 när du väljer detta tillval.

Meny för Inställningar (fig.1)

När du håller knappen  intryckt i 1/2 sek. visas menyn för att slå på/av värme, kyla mm. I denna meny kan du välja mellan fyra alternativ:

1. Slå på/av uppvärmning (värmesymbol på displayen).
2. Slå på/av uppvärmningens nattläge (sol- och månsymboler på displayen).
3. Slå på/av nedkylning (frostsymbol på displayen).
4. Slå på/av nedkylningens nattläge (sol- och månsymboler på displayen).

När du kommer in i menyn för inställningar visas det en text på displayen som kan ändras:

Nr	Text på display	Beskrivning
1	HEAT	Uppvärmningen kan slås på/av.
2	HES (Heat energy save/night setback)	Nattläget för uppvärmningen kan slås på/av.
3	COOL	Nedkylningen kan slås på/av.
4	CES (Cool energy save/night setback)	Nattläget för nedkylningen kan slås på/av.

ENGLISH

DEUTSCH

FRANÇAIS

ESPAÑOL

NEDERLANDS

SVENSKA

NORSK

DANSK

För att hoppa mellan de fyra alternativen ovan ska du trycka på knappen  2.

fig.1

Steg 3:

+ eller - används för att aktivera eller avaktivera (se status på symbolerna i displayens nederkant).

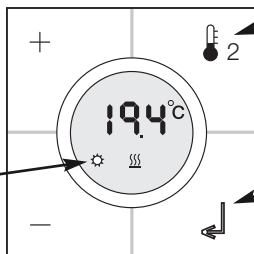

Steg 2:

Tryck på knappen för att visa de fyra olika inställningarna.

Steg 1:

Håll in knappen i 1 sekund för att välja inställningsmenyn.

Symboler som visas i över- och nederkant i displayen.

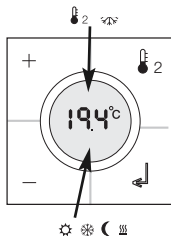

Alla ändringar träder i kraft när alla knappar har varit inaktiva i ca 10 sek. eller när du trycker på knappen .

För att kunna välja något i menyn för inställningar, så måste funktionerna vara konfigurerad i programmet i smart-house kontrollern.

*** Obs:** Om uppvärmning har valts i smart-house-mätaren går det bara att slå på/av uppvärmningen och nattläget för uppvärmningen. Samma sak gäller om nedkylning har valts. Då går det bara att slå på/av nedkylningen och nattläget för nedkylningen.

*** Obs:** När ett nedkylningsalternativ är aktiverat slås inte kylan på automatiskt. Du måste slå på nedkylningen genom att gå in i menyn Slå på/av.

Meny för gränsvärden (fig. 2)

fig. 2

Steg 1:

Tryck på + eller - för att visa "meny för gränsvärden"

Symbolerna i displayens nederkant blinkar när man ändrar gränsvärde.

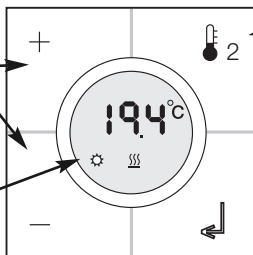

Steg 2:

Tryck på knappen till den önskade alternativet.

Steg 3:

Tryck + eller - för att välja önskad börvärde. Tryck på + eller - eller vänta 5 sekunder och värdet kommer att lagras.

Symbolerna i nederkant visar vilken typ av börvärde som är valt:



Börvärde för värme



Börvärde för nattsänkning värme



Börvärde för kyla



Börvärde för nattsänkning kyla

* **Obs:** Om endast värmestyrning är konfigurerat i smart-house kontrollern, så är det endast möjligt att ställa parametrar för värme. Om både värme och kyla används, så kan båda styrningarna ställas in.

Kopplingschema/Mått

ENGLISH

DEUTSCH

FRANÇAIS

ESPAÑOL

NEDERLANDS

SVENSKA

NORSK

DANSK

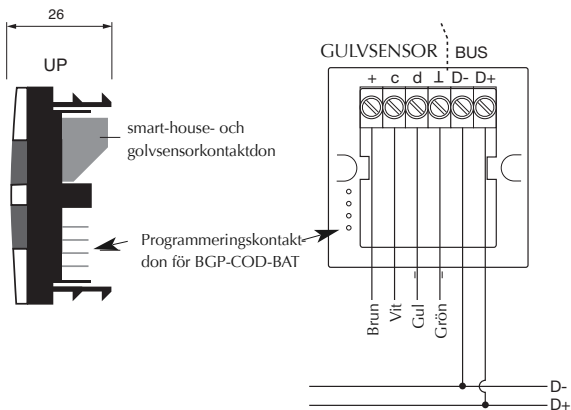
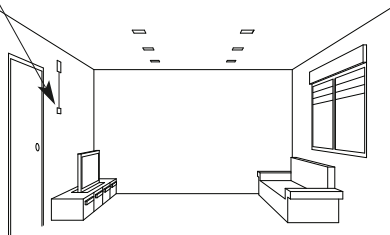
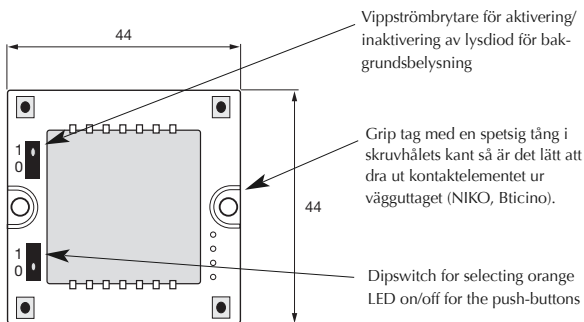

Spesifikasjoner

Ingangsspesifikasjoner

Sensor	1 integrert temperatursensor
Temperaturområde	0-50 °C
Målenøyaktighet	± 1 °C
Gulvsensor	(medfølger ikke)
Temperaturområde	0-50 °C
Kabellengde	4 m
Kabelen består av 4 ledninger:	
Brun	Kobles til "+" på temperaturregulatoren
Hvit	Kobles til "c" på temperaturregulatoren
Gul	Kobles til "d" på temperaturregulatoren
Grønn	Kobles til "⊥" på temperaturregulatoren
	<i>Se koblingsskjema</i>
	Gulvsensoren er en aktiv 4-tråds sensor, og den virker bare sammen med temperaturregulatoren.

Forsyningsspesifikasjoner

Strømforsyning	Forsyning via smart-house
Forbruk (typisk)	
Aktivert (styrelys AV)	1,5 mA
Aktivert (styrelys PÅ)	2 mA
Ikke aktivert (styrelys AV)	0,6 mA
Ikke aktivert (styrelys PÅ)	1,1 mA

Generelle spesifikasjoner

Kanalprogrammering	Via BGP-COD-BAT og spesialkabel: GAP-TPH-CAB. Etter montering kan omprogrammering gjennomføres ved å fjerne det tynne trykknappdekslet, trekke i bryterelementet med en spisstang og koble kabelen til konnektoren på baksiden av bryterelementet.
Antall kanaler	2 påkrevd + 3 valgfri
Kanaltilknytning	
Inn-/utgang 1:	Ikke-programmert
Inn-/utgang 2:	Forprogrammert til adresse B2
Inn-/utgang 3:	Ikke-programmert
Inn-/utgang 4:	Ikke programmert
Inn-/utgang 5:	Ikke programmert
Hus	Aurora 44 x 44 Mechanics
Omgivelser	
Tetthetsgrad	IP 20
Forurensningsgrad	3 (IEC 60664)
Driftstemperatur	0 til 50 °C
Lagringstemperatur	-20 til +70 °C
Fuktighet (ikke-kondenserende)	20-80 %
Vekt	50 g
Mål	
Aurora (B x H x D)	44 x 44 x 26 mm
Maks. leder i terminaler	Maks. 2 x 0,75 mm ²

ENGLISH

DEUTSCH

FRANÇAIS

ESPAÑOL

NEDERLANDS

SVENSKA

NORSK

DANSK

Funksjonsbeskrivelse

Kanalprogrammering

Ved bruk av programmeringsenheten BGP-COD-BAT kan temperaturregulatorens 5 kanaler tilknyttes enhver adresse mellom A1 og P8. Tilgang til programmeringskontakten oppnås ved å fjerne husets forside. Kanalfordelingen er som følger:

Inn-/utgang	Beskrivelse
Påkrevde inn-/utganger	
1	Temperaturkontrol / Delt inn-/utgang
2	DataLink Synkroniseringsinngang
Valgfrie inn-/utganger	
3	Rumtemperatur Analink utgang
4	Gulvtemperaturlink utgang
5	Gulvtermostat Alarm Høy temperaturutgang

*** Merk:** For beskrivelse av varme-/kjøleutgangene viser vi til brukerveiledningen for smart-house-styreenhetene BH8-CTRLX-230, BH8-CTRLZ og BH8-CTRLG. Se avsnitt 2.3.5

Legg merke til at enheten kan programmeres til både oppvarming og kjøling, men nødvendig modus må velges på displayet. For eksempel kan man velge kjølerregulering om sommeren og varmeregulering om vinteren.

Temperaturregulatoren virker med både gulvsensor og romsensor. smart-house-styreenheten kan programmeres til å endre/programmere hvilken sensor som skal brukes (eller begge) sammen med temperaturregulatoren.

Symbolbeskrivelse:

Følgende seks symboler benyttes i displayet.



2 – Temperatursymbol 2. Indikerer at det er utetemperaturen som vises i displayet.



– Varmesymbol. Indikerer at en varmeapplikasjon er valgt.



– Frostsymbol. Indikerer at en kuldeapplikasjon er valgt.



– Solsymbol. Indikerer at den aktuelle applikasjonen kjører i normalmodus.



– Månesymbol. Indikerer at applikasjonen kjører i temperatursenkingsmodus.





– Frostbeskyttelse

Oppstart



Når temperaturregulatoren er koblet til smart-house-bussen, begynner tallene i displayet å blinke. Displayet fortsetter å blinke til komplett status er mottatt fra smart-house-styreenheten. Dette tar ca. 1 minutt. Når temperaturregulatoren har mottatt komplett status, vil displayet slutte å blinke og vise den aktuelle brukerstatusen og romtemperaturen.

Funksjonsbeskrivelse

Etter at oppstarten er fullført, vil enheten gå over i normal driftstilstand. I normal driftstilstand (Normalmodus) har brukeren følgende valgmuligheter:

Knapp	Beskrivelse
 2	Vis utetemperatur
	Velg AV/PÅ-meny
+	Velg meny for innstilling av temperatur
-	Velg meny for innstilling av temperatur

Velg å vise utetemperatur

Når brukeren trykker på  -knappen, vises den aktuelle utetemperaturen i displayet. Det vises også et  -symbol i displayet som indikerer at enheten viser utetemperaturen. Temperaturregulatoren vil automatisk gå tilbake til å vise den aktuelle romtemperaturen (Normalmodus) hvis ikke noen av knappene berøres i ca. 5 sekunder, ellers kan brukeren trykke en gang på  knappen for å gå til normalmodus.

***Merk:** For at denne funksjonen skal fungere korrekt, må det være koblet en utendørs temperatursensor, BSI-TEMANA, til smart-house-bussen, og funksjonen må være definert i smart-house-styreenheten. Hvis ikke dette er gjort, vil displayet vise 60,0 når denne funksjonen er valgt.

Valg-meny (fig. 1)

Når man holder inne  knappen i 1/2 sek. åpnes valg-menyen. I denne menyen er det fire valgmuligheter:

1. Slå av/på varme (varmesymbol i displayet).
2. Slå av/på nattsenkning for varmeapplikasjoner (sol- og månesymbol i displayet).
3. Slå av/på kjøling (frostsymbolsymbol i displayet).
4. Slå av/på nattsenkning for kjøleapplikasjoner (sol- og månesymbol i displayet)

Når man velger dette alternativet, vil teksten i displayet vise hva som kan endres:

Nr.	Tekst i displayet	Beskrivelse
1	HEAT	Varme kan slås av/på.
2	HES (energisparing gjennom senket nattemperatur)	Nattsenkning for varme kan slås av/på.
3	COOL	Kjøling kan slås av/på.
4	CES (energisparing gjennom senket nattemperatur)	Nattsenkning for kjøling kan slås av/på.

ENGLISH

DEUTSCH

FRANÇAIS

ESPAÑOL

NEDERLANDS

SVENSKA

NORSK

DANSK

For å bla gjennom de fire alternativene over, trykker man en gang på  2-knappen.

fig.1

Step 3:

+ eller – brukes for å aktivere eller deaktivere funksjoner (se på symbolene i bunn av displayet).

**Step 2:**

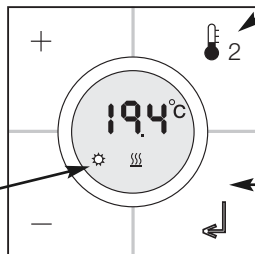
Kort trykk på en av de fire knappene for valg.

Step 1:

Hold knappen i 1 sek for å starte valg menyen.

Symboler som vises i topp og bunn av displayet.

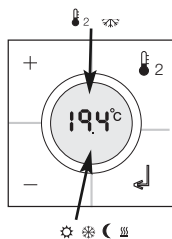

Endringer som utføres, blir aktive etter at ingen knapper er blitt berørt i ca. 10 sek. eller når brukeren trykker en gang på -knappen.

Før noen valg i valg menyen kan utføres, må det lages et program i kontrolleren.

*** Merk:** Hvis det er valgt en varmeapplikasjon i smart-house-styreenheten, er det bare mulig å slå av/på varmen og nattsenkning for varme. Det samme gjelder når en kjøleapplikasjon er valgt; da er det bare mulig å slå av/på kjølingen og nattsenkning for kjøling.

*** Merk:** Når en kjøleapplikasjon er valgt, vil ikke kjølingen bli slått på automatisk. Brukeren må slå på kjølingen ved å gå inn i av/på-menyen.

Innstillingsmeny (fig. 2)

fig. 2

Step 1:
Trykk + eller –
for å åpne
"innstillings-
menyen".



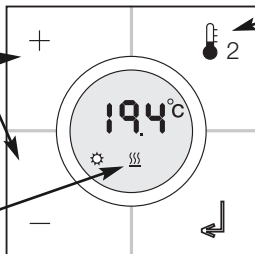





Symbolene på
displayet blinker
for å indikere
hvilket set punkt
som instilles.



Step 2:
Enkelt trykk på knappen
for å justere normaltem-
peratur eller
økonomitemperatur.

Step 3:
Trykk + eller – for å øke
eller redusere set punk-
tet. Trykk  eller vent 5
sek og de nye verdiene
blir lagret.

Dette betyr symbolene:

-   set punkt for normaltemperatur varme
-   set punkt for økonomitemperatur varme
-   set punkt for normaltemperatur kjøling
-   set punkt for økonomitemperatur kjøling

* **Merk:** Om det kun er valgt varme funksjon i kontrolleren, kan det kun velges mellom varme temperaturer. Om både varme og kjøling er valgt i controller, kan begge modusene velges på displayet.

Koblingskjema/Mål

ENGLISH

DEUTSCH

FRANÇAIS

ESPAÑOL

NEDERLANDS

SVENSKA

NORSK

DANSK

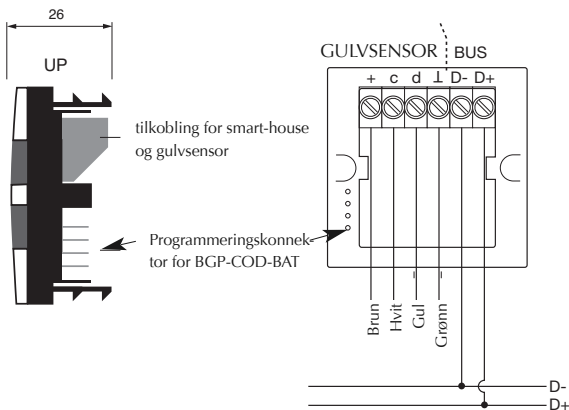
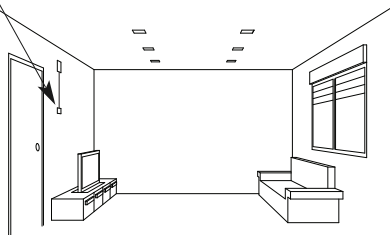
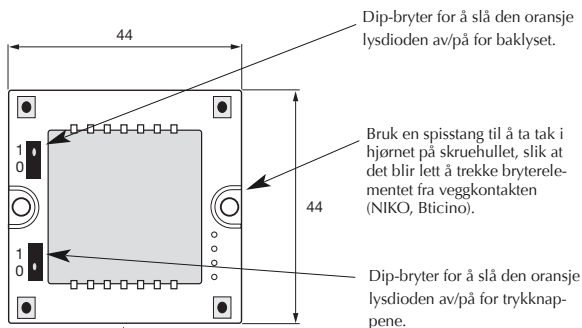

Specifikationer

Indgangsspecifikationer

Sensor	1 intregretet temperatursensor
Område	0-50°C
Nøjagtighed	± 1°C
Gulvsensor	(ikke inkluderet)
Temperaturområde	0 - 50°C
Kabellængde	4 m
Kablet består af fire ledere:	
Brun	sluttes til " + " på temperatur styreenheden
Hvid	sluttes til " c " på temperatur styreenheden
Gul	sluttes til " d " på temperaturstyreenheden
Grøn	sluttes til " ⊥ " på temperaturstyreenheden
<i>Se forbindelsesdiagram</i>	
Gulvsensoren er en aktiv 4-leder-sensor og fungerer kun sammen med temperaturstyreenheden.	

Forsyningspecifikationer

Strømforsyning	Forsynet via smart-house
Forbrug (typisk)	
Aktiveret (guidelys slukket)	1,5 mA
Aktiveret (guidelys tændt)	2 mA
Aktiveret (guidelys slukket)	0,6 mA
Ikke aktiveret (guidelys tændt)	1,1 mA

Generelle specifikationer

Kanalprogrammering	Via BGP-COD-BAT og specialkabel: GAP-TPH-CAB. Efter montering kan man omprogrammere ved at fjerne den tynde afskærmning mellem trykknapperne, trække i kontaktelementet med en fladtang og forbinde ledningen til stikket bag på kontaktelementet.
Antal kanaler	2 obligatoriske + 3 valgfri
Kanaltildeling	
Ind-/udgang 1:	ikke programmeret
Ind-/udgang 2:	forprogrammeret til adresse B2
Ind-/udgang 3:	ikke programmeret
Ind-/udgang 4:	ikke programmeret
Ind-/udgang 5:	ikke programmeret
Hus	Aurora 44 x 44 Mechanics
Ydre forhold	
Tæthedsgrad	IP 20
Forureningsgrad	3 (IEC 60664)
Driftstemperatur	0° til +50°C
Lagertemperatur	-20° til +70°C
Fugtighed (ikke kondenserende)	20 - 80%
Vægt	50 g
Dimensioner Aurora (WxHxD)	44 x 44 x 26 mm
Maks. ledning i terminaler	Maks. 2 x 0,75 mm ²

ENGLISH

DEUTSCH

FRANÇAIS

ESPAÑOL

NEDERLANDS

SVENSKA

NORSK

DANSK

Funktionsbeskrivelse

Kanalprogrammering

Ved hjælp af programmeringsenheden BGP-COD-BAT kan hver af de 5 kanaler på temperaturstyreenheden tildeles en hvilken som helst adresse mellem A1 og P8. Der fås adgang til programmeringsstikket ved at afmontere forsiden af huset.

Kanaltildelingen er som følger:

Ind-/Udgang	Beskrivelse
Temperaturkontrol / Obligatoriske ind-/udgange	
1	Delt ind-/udgang
2	DataLink synkroniseringsindgang
Valgfrie ind-/udgange	
3	Rumtemperatur AnaLink udgang
4	Gulvtemperatur AnaLink udgang
5	Gulvtemperatur-alarm, alarmudgang for høj temperatur

* **Bemærk:** Hvis der er behov for en beskrivelse af varme-/køleudgangene, henvises til vejledningen for smart-house-controllerne BH8-CTRLX-230, BH8-CTRLZ and BH8-CTRLG. Se afsnit 2.3.5

Bemærk også at enheden kan programmeres til både køl og varme, men den ønskede funktion skal vælges på displayet. Eksempelvis kan der vælges kølestyring om sommeren og varmestyring om vinteren.

Temperaturstyreenheden fungerer med både gulvsensor og rumsensor. Det er muligt at få adgang til smart-house controllerens software mhp. at ændre/programmere, hvilken sensor der anvendes (evt. begge) sammen med temperaturstyreenheden.

Symbolbeskrivelse:

Følgende seks symboler anvendes på displayet.



2 – Temperatursymbol 2 – angiver, at den aktuelle udetemperatur vises på displayet.



– Varmesymbol – angiver, at der aktuelt er valgt en varmfunktion. Når symbolet blinker, er enheden i gang med at opvarme. Varmefunktionen er valgt, når symbolet står stille.



– Kuldesymbol – angiver, at der aktuelt er valgt en kølefunktion. Når symbolet blinker, er enheden i gang med at køle. Kølefunktionen er valgt, når symbolet står stille.



– Solsymbol – angiver, at den aktuelle applikation kører i normal funktionstilstand.



– Månesymbol – angiver, at den aktuelle applikation kører i natsænkingsfunktion.

Bemærk: når temperaturstyreenheden er i "normal" funktion, kan brugeren tilsidesætte funktionen ved at vælge "night setback" i valgmenuen.



– Frostbeskyttelse.

Opstart



Når temperaturstyreenheden forbindes med smart-house-bussen, begynder tallene på displayet at blinke. Displayet blinker indtil der er modtaget en komplet status fra smart-house controlleren. Dette tager ca. 1 minut. Når temperaturstyreenheden har modtaget en komplet status, vil displayet holde op med at blinke og vise rum- eller gulvtemperatur og status for den aktuelle applikation.

Funktionsbeskrivelse

Når opstarten er fuldført, starter normal betjening. I normal betjening (Normal mode) har brugeren følgende muligheder:

Knap	Beskrivelse
 2	Vis udendørstemperatur
	Vælg Tænd/sluk-menu
+	Vælg temperaturindstillingsmenu
-	Vælg temperaturindstillingsmenu

Vis udendørstemperatur

Når  knappen trykkes ned, vises den aktuelle udendørstemperatur på displayet. På displayet vises også et  symbol som indikerer udendørstemperatur. Temperaturstyreenheden går automatisk tilbage til at vise den aktuelle rumtemperatur (Normaltilstand), når knapperne ikke har været rørt i ca. 5 sekunder. Ellers kan brugeren trykke en gang på  knappen for at gå til Normaltilstand.

***Bemærk:** Hvis denne mulighed skal fungere korrekt, skal der forbindes en udendørs temperaturføler, BSI-TEMANA, til smart-house-bussen, og denne skal oprettes i smart-house-controlleren. Hvis man ikke gør det, vil displayet vise 60.0 når denne mulighed vælges.

Valgmenu (fig. 1)

Når  knappen aktiveres og holdes nede i 1/2 sekund, kommer valgmenuen til tænd/sluk for varme, kølefunktion osv. frem. Denne menu har fire valgmuligheder:

1. Tænd/sluk Varme (varmesymbolet på displayet)
2. Tænd/sluk Natfunktion til varme-applikationer (sol- og månesymboler på displayet).
3. Tænd/sluk Kølefunktion (koldesymbol på displayet).
4. Tænd/sluk Natfunktion til køleapplikationer (sol- og månesymboler på displayet).

Når man vælger valgmenuen, vil teksten i displayet vise hvad der kan ændres:

Nr.	Tekst i displayet	Beskrivelse
1	HEAT	Varme kan tændes/slukkes
2	HES (energibesparelse ved regulering af nattemperatur (varme))	Natfunktion for opvarmning kan tændes/slukkes
3	COOL	Kølefunktion kan tændes/ slukkes
4	CES (energibesparelse ved regulering af nattemperatur (køling))	Natfunktion for afkøling kan tændes/slukkes

For at gå de fire ovenfor nævnte muligheder igennem, tryk en gang på  2 knappen.

fig. 1

Trin 3:

+ eller - bruges til at vælge eller fravælge (se respons i form af symboler nederst i displayet)

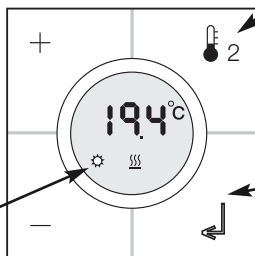

Trin 2:

Tryk på knappen én gang for en af de fire valgmuligheder

Trin 1:

Hold knappen ét sekund for at vælge "valgmenu"

De symboler der vises øverst og nederst i displayet.

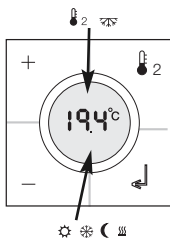

Ændringerne træder i kraft når ingen knapper har været rørt i ca. 10 sekunder, eller når brugeren trykker på  2 knappen én gang.

Før der kan vælges noget i menuen, skal funktionen være konfigureret i programmet i smart-house controlleren.

Bemærk: Hvis der er valgt en varmeapplikation i smart-house controlleren, er det kun muligt at tænde/slukke for varmen og natfunktionens varmeindstilling. Det

samme gælder hvis en køleapplikation vælges. Da er det kun muligt at tænde/slukke for kølefunktionen og natfunktionens køleindstilling.

Bemærk: Når en køleapplikation er valgt, vil kølefunktionen ikke blive tændt automatisk. Brugeren skal tænde for kølefunktionen ved at gå ind i tænd/sluk-menuen.

Indstillingsmenu (fig. 2)

fig. 2

Trin 1:

Tryk + eller - for at gå ind i "Indstillingsmenu"

Symbolerne i displayet bekræfter ved blink at indstillingsmenuen er tilgængelig

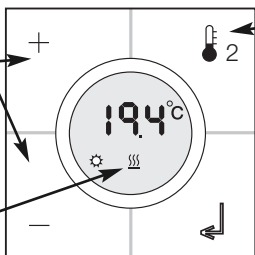

Trin 2:

Tryk én gang på knappen for den ønskede funktion

Trin 3:

Tryk + eller - for at vælge den ønskede indstillingsværdi. Tryk eller vent 5 sek. så værdien gemmes.

Symbolerne nederst i displayet viser hvilken indstilling der er valgt:



indstilling for varme



indstilling for natsenkning (varme)



indstilling for afkøling



indstilling for natsenkning (afkøling)

Bemærk: Hvis det kun er varmeapplikationen der er konfigureret i smart-house controlleren, kan man kun justere indstillingen for varme og natsenkning i temperaturstyreenheden. Hvis der både er konfigureret varme- og køleapplikation, er der adgang til begge funktioner.

Forbindelsesdiagram/Dimensioner

ENGLISH

DEUTSCH

FRANÇAIS

ESPAÑOL

NEDERLANDS

SVENSKA

NORSK

DANSK

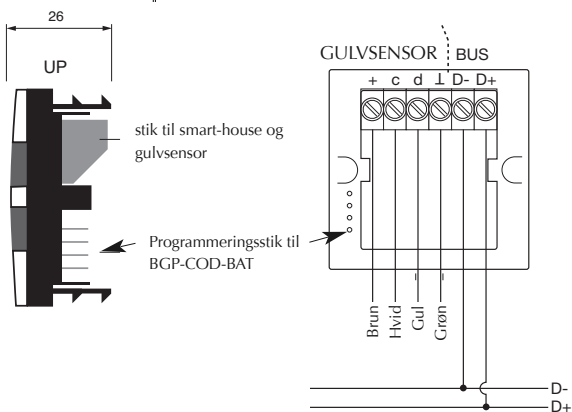
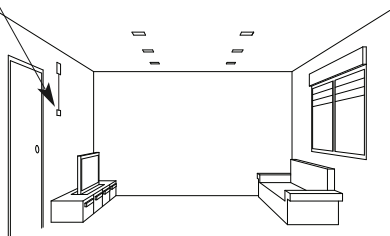
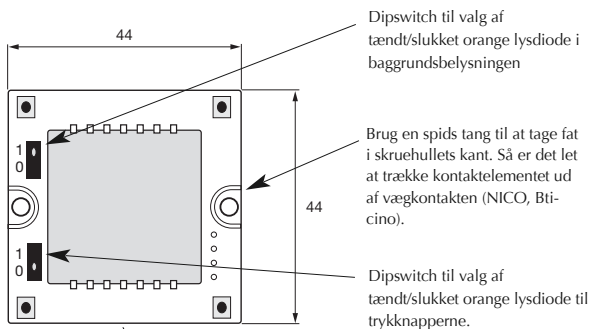

Fuga

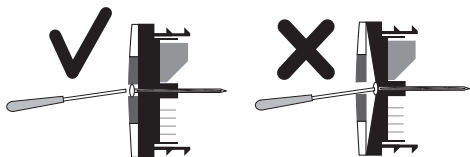

NOTE: When using the Fuga type, use the standard screws for Fuga to attach the unit into the wall box.

Be careful not to overtighten!

HINWEIS: Beim Einsatz des Fuga-Typs die Standard-Schrauben von Fuga verwenden um das Schaltelement an der Wandfassung zu befestigen.

Bitte nicht zu stark anziehen!

REMARQUE ! En cas d'utilisation du type Fuga, utilisez les vis standard de Fuga pour fixer le dispositif de commutation dans la prise murale.

Veillez à ne pas trop serrer!

OPMERKING: gebruik de standaardschroeven van Fuga om het schakelement aan het wandcontact te bevestigen, indien u met het Fuga-type werkt.

Let erop dat u het geheel niet te sterk aanhaalt!

OBS: Vid användning av Fugatypen ska standardskruvar från Fuga användas för att fästa kontaktelementet i vägguttaget.

Dra inte åt skruvarna för hårt!

OBS: Ved bruk av Fuga-typen må det brukes standardskruver fra Fuga til å feste bryterelementet til kontakten.

Vær forsiktig så du ikke skrur for hardt til!

Bemærk: Ved Fuga-typen skal standard-skruerne fra Fuga anvendes til montering af enheden i vægkontakten.

Undgå at stramme skruerne for hårdt!

ENGLISH

DEUTSCH

FRANÇAIS

ESPAÑOL

NEDERLANDS

SVENSKA

NORSK

DANSK



Over Hadstenvej 40, DK-8370 Hadsten
Phone +45 89606100, Fax +45 86982522

Certified in accordance with ISO 9001
Gerätehersteller mit dem ISO 9001/EN 29 001 Zertifikat
Une société qualifiée selon ISO 9001
Empresa que cumple con ISO 9001
Gecertificeerd conform ISO9001 richtlijnen
Certifierad enligt ISO 9001
Sertifisert i henhold til ISO 9001
Kvalificeret i overensstemmelse med ISO 9001

15-029-365